

Gigaset

A600 - A600 A

Kurzübersicht Mobilteil

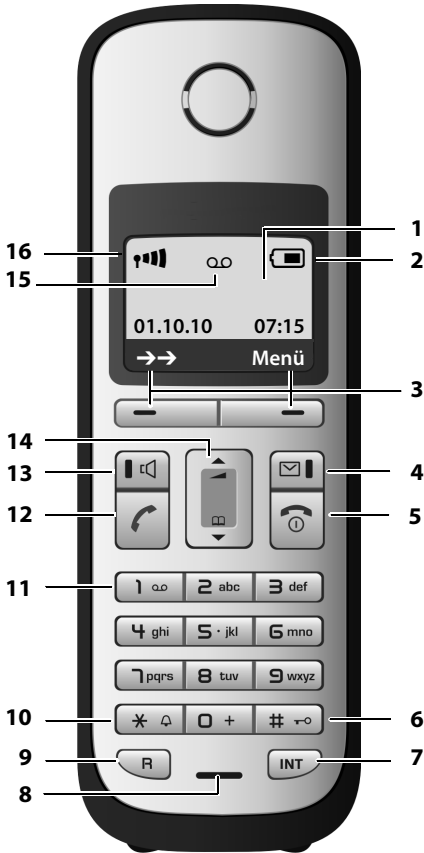

- 1 **Display** im Ruhezustand (Beispiel)
- 2 **Ladezustand der Akkus** (→ S. 12)
- 3 **Display-Tasten** (→ S. 18)
- 4 **Nachrichten-Taste** (→ S. 28)
Zugriff auf die Anruf- und Nachrichtenlisten;
Blinkt: neue Nachricht oder neuer Anruf
- 5 **Auflegen-, Ein-/Aus-Taste**
Gespräch beenden, Funktion abbrechen, eine Menüebene zurück (kurz drücken), zurück in Ruhezustand (lang drücken), Mobilteil ein-/ ausschalten (im Ruhezustand lang drücken)
- 6 **Raute-Taste**
Tastensperre ein/aus (im Ruhezustand lang drücken),
Wechsel zwischen Groß-, Klein- und Ziffernschreibung
- 7 **Intern-Taste**
intern anrufen (→ S. 44)
- 8 **Mikrofon**
- 9 **R-Taste** (→ S. 50)
- Rückfrage (Flash)
- Wahlpause eingeben (lang drücken)
- 10 **Stern-Taste**
Klingeltöne ein/aus (lang drücken),
bei bestehender Verbindung: Umschalten Impulswahl/Tonwahl (kurz drücken)
- 11 **Taste 1** (→ S. 41)
Anrufbeantworter (nur A600A) Netz-Anrufbeantworter anwählen (lang drücken)
- 12 **Abheben-Taste**
Gespräch annehmen, Wahlwiederholungsliste öffnen (kurz drücken), Wählen einleiten (lang drücken)
Beim Schreiben einer SMS: SMS senden
- 13 **Freisprech-Taste**
Umschalten zwischen Hörer- und Freisprechbetrieb;
Leuchtet: Freisprechen eingeschaltet;
Blinkt: ankommender Ruf
- 14 **Steuer-Taste** (→ S. 18)
- 15 **Anrufbeantworter-Symbol** (nur A600A)
Anrufbeantworter eingeschaltet;
Blinkt: Anrufbeantworter nimmt Nachricht auf oder wird von anderem internen Teilnehmer bedient
- 16 **Empfangsstärke** (→ S. 12)

Kurzübersicht Basis

Über die Tasten an der Basis können Sie Mobilteile an der Basis anmelden, Mobilteile suchen („Paging“), → S. 44 und den integrierten Anrufbeantworter bedienen (nur Gigaset A600A).

Basis Gigaset A600A

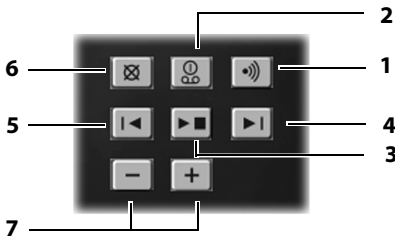

- 1 **Anmelde-/Paging-Taste:**
Kurz drücken: Mobilteile suchen („Paging“) → S. 44.
Lang drücken: Mobilteile und DECT-Geräte anmelden → S. 43.
- 2 **Ein-/Aus-Taste:** Anrufbeantworter ein-/aus-schalten.
LED leuchtet: Der Anrufbeantworter ist eingeschaltet.
LED blinkt: Der Anrufbeantworter nimmt eine Nachricht auf.
- 3 **Wiedergabe-/Stopp-Taste:** Neue Nachrichten vom Anrufbeantworter wiedergeben bzw. die Wiedergabe abbrechen (**kurz drücken**).
 Neue und alte Nachrichten wiedergeben (**lang drücken**).
LED blinkt: Es ist mindestens eine neue Nachricht vorhanden.
LED flackert: Der Speicher ist voll.
- 4 Zur nächsten (1 x drücken) bzw. übernächsten (2 x drücken) Nachricht springen.
- 5 Zum Anfang der Nachricht (1 x drücken) bzw. zur vorherigen Nachricht (2 x drücken) springen.
- 6 Aktuelle Nachricht löschen.
- 7 Lautstärke während der Nachrichten-Wiedergabe ändern: **[-]** = leiser; **[+]** = lauter.
 Während ein externer Anruf signalisiert wird: Klingelton-Lautstärke ändern.

Während der Nachrichten-Wiedergabe:

- 3 **Wiedergabe-/Stopp-Taste:**
 Neue Nachrichten vom Anrufbeantworter wiedergeben bzw. die Wiedergabe abbrechen (**kurz drücken**).
 Neue und alte Nachrichten wiedergeben (**lang drücken**).
LED blinkt: Es ist mindestens eine neue Nachricht vorhanden.
LED flackert: Der Speicher ist voll.
- 4 Zur nächsten (1 x drücken) bzw. übernächsten (2 x drücken) Nachricht springen.
- 5 Zum Anfang der Nachricht (1 x drücken) bzw. zur vorherigen Nachricht (2 x drücken) springen.
- 6 Aktuelle Nachricht löschen.
- 7 Lautstärke während der Nachrichten-Wiedergabe ändern: **[-]** = leiser; **[+]** = lauter.
 Während ein externer Anruf signalisiert wird: Klingelton-Lautstärke ändern.

Bitte beachten Sie:

- ◆ Wird der Anrufbeantworter von einem Mobilteil aus bedient oder nimmt er eine Nachricht auf, kann er nicht über die Basis bedient werden.
- ◆ Blinkt die LED, obwohl der Anrufbeantworter ausgeschaltet ist, befindet sich noch mindestens eine neue, noch nicht angehörte Nachricht auf dem Anrufbeantworter.

Basis Gigaset A600



Anmelde-/Paging-Taste:

- **Kurz drücken:** Mobilteile suchen („Paging“) → S. 44.
- **Lang drücken:** Mobilteile und DECT-Geräte anmelden → S. 43.

Inhaltsverzeichnis

Kurzübersicht Mobilteil	2
Kurzübersicht Basis	3
Sicherheitshinweise	7
Erste Schritte	8
Verpackungsinhalt überprüfen	8
Basis und Ladeschale (falls im Lieferumfang) aufstellen	9
Basis anschließen	9
Ladeschale (falls im Lieferumfang) anschließen	10
Mobilteil in Betrieb nehmen	11
Was möchten Sie als nächstes tun?	17
Telefon bedienen	18
Steuer-Taste	18
Display-Tasten	18
Tasten des Tastenfeldes	19
Korrektur von Falscheingaben	19
Menü-Führung	19
Mobilteil aus-/einschalten	20
Tastensperre ein-/ausschalten	20
Darstellung der Bedienschritte in der Bedienungsanleitung	21
Menü-Übersicht	22
Telefonieren	24
Extern anrufen	24
Gespräch beenden	24
Anruf annehmen	24
Rufnummernübermittlung	24
Freisprechen	25
Stummschalten	25
Telefonbuch und Listen nutzen	26
Telefonbuch	26
Wahlwiederholungsliste	28
Listen mit Nachrichten-Taste aufrufen	28
Kostenbewusst telefonieren	30
Automatische Netzanbietervorwahl (Preselection)	30
Gesprächsdauer anzeigen	31

SMS (Textmeldungen)	32
SMS schreiben/sendern	33
SMS empfangen	34
SMS-Zentrum einstellen	35
SMS an Telefonanlagen	35
SMS-Funktion ein-/ausschalten	35
SMS-Fehlerbehebung	36
Anrufbeantworter der Basis Gigaset A600A bedienen	37
Bedienung über das Mobilteil	37
Mithören ein-/ausschalten	39
Anrufbeantworter einstellen	39
Schnellwahl mit Taste 1 auf den Anrufbeantworter zurücksetzen	39
Bedienung von unterwegs (Fernbedienung)	40
Netz-Anrufbeantworter nutzen	41
Schnellwahl für Netz-Anrufbeantworter festlegen	41
Meldung des Netz-Anrufbeantworters ansehen	41
ECO DECT	42
Wecker einstellen	43
Mehrere Mobilteile nutzen	43
Mobilteile anmelden	43
Mobilteile abmelden	44
Mobilteil suchen („Paging“)	44
Intern anrufen	44
Zu externem Gespräch zuschalten (Konferenz)	45
Mobilteil einstellen	45
Datum und Uhrzeit ändern	45
Display-Sprache ändern	45
Display einstellen	46
Automatische Rufannahme ein-/ausschalten	46
Freisprech-/Hörerlautstärke ändern	46
Klingeltöne ändern	47
Hinweistöne	47
Mobilteil in den Lieferzustand zurücksetzen	48
Basis einstellen	48
Vor unberechtigtem Zugriff schützen	48
Klingeltöne ändern	49
Repeater-Unterstützung	49
Basis in Lieferzustand zurücksetzen	49
Telefon an Telefonanlage anschließen	50
Wahlverfahren und Flash-Zeit	50
Pausenzeiten einstellen	50
Zeitweise auf Tonwahl (MFV) umschalten	50

Inhaltsverzeichnis

Kundenservice & Hilfe	51
Fragen und Antworten	52
Zulassung	53
Garantie-Urkunde	53
Umwelt	54
Anhang	54
Pflege	54
Kontakt mit Flüssigkeit	55
Technische Daten	55
Text schreiben und bearbeiten	56
Zubehör	57
Wandmontage der Basis	59
Wandmontage der Ladeschale	59
Stichwortverzeichnis	60

Sicherheitshinweise

Achtung

Lesen Sie vor Gebrauch die Sicherheitshinweise und die Bedienungsanleitung.
 Klären Sie Ihre Kinder über deren Inhalt und über die Gefahren bei der Benutzung des Telefons auf.



Verwenden Sie nur das mitgelieferte Steckernetzgerät, wie auf der Unterseite der Basis bzw. der Ladeschale angegeben.



Legen Sie nur die **empfohlenen, aufladbaren Akkus** (→ S. 55) ein, d.h. keinen anderen Akkutyp und keine nicht wieder aufladbaren Batterien, da erhebliche Gesundheits- und Personenschäden nicht auszuschließen sind.



Medizinische Geräte können in ihrer Funktion beeinflusst werden. Beachten Sie die technischen Bedingungen des jeweiligen Umfeldes, z.B. Arztpraxis.



Halten Sie das Mobilteil nicht mit der Geräterückseite an das Ohr, wenn es klingelt bzw. wenn Sie die Freisprechfunktion eingeschaltet haben. Sie können sich sonst schwerwiegende, dauerhafte Gehörschäden zuziehen.

Das Mobilteil kann in Hörgeräten einen unangenehmen Brummtönen verursachen.



Stellen Sie die Basis und die Ladeschale nicht in Bädern oder Duschräumen auf. Basis und Ladeschale sind nicht spritzwassergeschützt (→ S. 55).



Nutzen Sie das Telefon nicht in explosionsgefährdeten Umgebungen, z.B. Lackierereien.



Geben Sie Ihr Gigaset nur mit der Bedienungsanleitung an Dritte weiter.



Bitte nehmen Sie defekte Basisstationen außer Betrieb oder lassen diese vom Service reparieren, da diese ggf. andere Funkdienste stören könnten.

Hinweis

Nicht alle in dieser Bedienungsanleitung beschriebenen Funktionen sind in allen Ländern verfügbar.

Erste Schritte

Verpackungsinhalt überprüfen



- 1 eine Basis Gigaset A600/A600A,
- 2 ein Steckernetzgerät,
- 3 ein Mobilteil Gigaset A600H,
- 4 zwei Akkus,
- 5 ein Akkudeckel,
- 6 ein Telefonkabel,
- 7 eine Bedienungsanleitung.

Haben Sie eine **Variante mit mehreren Mobilteilen** gekauft, dann liegen für jedes zusätzliche Mobilteil zwei Akkus, ein Akkudeckel und eine Ladeschale **8** mit Steckernetzteil **9** in der Verpackung.

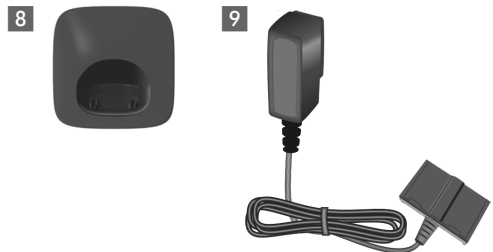

Basis und Ladeschale (falls im Lieferumfang) aufstellen

Basis und Ladeschale sind für den Betrieb in geschlossenen, trockenen Räumen mit einem Temperaturbereich von +5 °C bis +45 °C ausgelegt.

- ▶ Stellen Sie Basis und Ladeschalen an einer zentralen Stelle der Wohnung oder des Hauses auf einer ebenen, rutschfesten Unterlage auf.

Hinweise

Achten Sie auf die Reichweite der Basis.

Diese beträgt im freien Gelände bis zu 300 m, in Gebäuden bis zu 50 m.

Die Reichweite verringert sich bei eingeschaltetem Eco-Modus (→ S. 42).

Normalerweise hinterlassen die Gerätefüße keine Spuren an der Aufstellfläche. Angesichts der Vielfalt der bei Möbeln verwendeten Lacke und Polituren kann es jedoch nicht ausgeschlossen werden, dass beim Kontakt Spuren auf der Abstellfläche verursacht werden.

Wie Sie Basis und Ladeschale an die Wand montieren können, finden Sie auf

→ S. 59.

Bitte beachten Sie:

- ◆ Setzen Sie das Telefon nie den Einflüssen von Wärmequellen, von direkter Sonneneinstrahlung und von anderen elektrischen Geräten aus.
- ◆ Schützen Sie Ihr Gigaset vor Nässe, Staub, aggressiven Flüssigkeiten und Dämpfen.

Basis anschließen

- ▶ **Zuerst** das Steckernetzgerät **1** anschließen.
- ▶ **Danach** den Telefonstecker **2** anschließen und die Kabel in die Kabelkanäle legen.



Bitte beachten Sie:

- ◆ Das Steckernetzgerät muss **immer eingesteckt** sein, weil das Telefon ohne Netzanschluss nicht funktioniert.
- ◆ Verwenden Sie nur das **mitgelieferte** Steckernetzgerät und Telefonkabel. Die Steckerbelegung von Telefonkabeln kann unterschiedlich sein (Steckerbelegung → S. 56).

Ladeschale (falls im Lieferumfang) anschließen

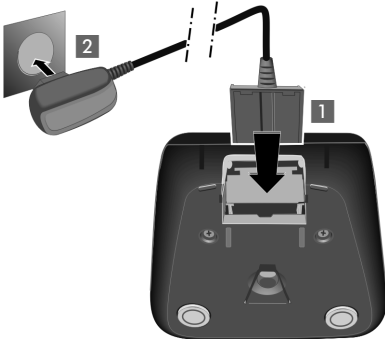

- ▶ Flachstecker des Steckernetztes anschließen **1**.
- ▶ Steckernetzteil in die Steckdose stecken **2**.

Falls Sie den Stecker von der Ladeschale wieder abziehen müssen, Entriegelungsknopf **1** drücken und Stecker abziehen **2**.

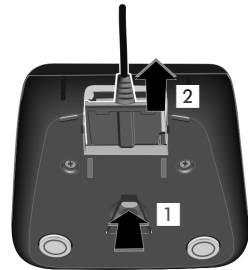

Mobilteil in Betrieb nehmen



Das Display ist durch eine Folie geschützt. **Bitte Schutzfolie abziehen!**

Akkus einlegen und Akkudeckel schließen

Achtung

Nur die von Gigaset Communications GmbH empfohlenen aufladbaren Akkus (→ S. 55) verwenden, d.h. auf keinen Fall herkömmliche (nicht wieder aufladbare) Batterien, da erhebliche Gesundheits- und Sachschäden nicht auszuschließen sind. Es könnte z.B. der Mantel der Batterien oder der Akkus zerstört werden oder die Akkus könnten explodieren. Außerdem könnten Funktionsstörungen oder Beschädigungen des Gerätes auftreten.

- ▶ Akkus richtig gepolt einsetzen.
Die Polung ist im bzw. am Akkufach gekennzeichnet.

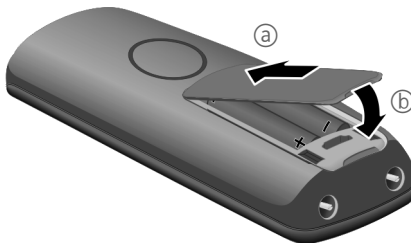

- ▶ Akkudeckel zuerst oben einsetzen (a).
- ▶ Danach Deckel zudrücken (b), bis er einrastet.

Falls Sie den Akkudeckel wieder öffnen müssen, um z. B. die Akkus zu wechseln, greifen Sie in die Mulde am Gehäuse und ziehen den Akkudeckel nach oben.



Mobilteil in die Basis legen und anmelden



Bevor Sie das Telefon benutzen können, müssen Sie das Mobilteil an der Basis anmelden.

- ▶ Legen Sie das Mobilteil mit dem **Display nach oben** in die Basis.

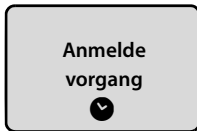

Das Mobilteil meldet sich automatisch an. Die Anmeldung kann **bis zu 5 Minuten** dauern. **Nehmen Sie das Mobilteil während dieser Zeit nicht aus der Basis.**



Nach erfolgreicher Anmeldung wird angezeigt:

- ◆ die Empfangsstärke des Funkkontaktes zwischen Basis und Mobilteil:
 - gut bis gering: 1-4
 - kein Empfang: blinkt
- ◆ der Ladezustand der Akkus:
 - (leer bis voll)
 - blinkt: Akkus fast leer
 - blinkt: Ladevorgang

Haben Sie eine **Variante mit mehreren Mobilteilen** gekauft, dann wiederholen Sie den Anmeldevorgang für jedes Mobilteil. Die Mobilteile erhalten die jeweils niedrigste freie interne Nummer (1–4). Ist mehr als ein Mobilteil an der Basis angemeldet, wird die interne Nummer im Display angezeigt, z. B. **INT 2**. Sind die internen Nummern 1–4 bereits an andere Geräte vergeben, wird die Nummer 4 überschrieben.

Hinweise

- ◆ Jeder Tastendruck unterbricht die automatische Anmeldung.
- ◆ Sollte die automatische Anmeldung nicht funktionieren, melden Sie das Mobilteil manuell an (→ S. 43).

Lassen Sie Mobilteil zum Laden der Akkus in der Basis stehen.

Hinweis

Das Mobilteil darf nur in die dafür vorgesehene Basis bzw. Ladeschale gelegt werden.

Bei Fragen und Problemen → S. 52.

Erstes Laden und Entladen der Akkus

Eine korrekte Anzeige des Ladezustands ist nur möglich, wenn die Akkus zunächst vollständig geladen **und** entladen werden.



- ▶ Dazu das Mobilteil **11,5** Stunden in die Basis bzw. Ladeschale legen.



- ▶ Dann das Mobilteil aus der Basis bzw. Ladeschale nehmen und es erst wieder hineinlegen, wenn die Akkus vollständig entladen sind.

Hinweis

- ◆ Nach dem ersten Laden **und** Entladen können Sie Ihr Mobilteil nach jedem Gespräch in die Basis bzw. Ladeschale zurücklegen.
- ◆ Wiederholen Sie den Lade- und Entlade-Vorgang immer, wenn Sie die Akkus aus dem Mobilteil entfernen und wieder einlegen.
- ◆ Die Akkus können sich während des Aufladens erwärmen. Das ist ungefährlich.
- ◆ Die Ladekapazität der Akkus reduziert sich technisch bedingt nach einiger Zeit.

Datum und Uhrzeit einstellen

Stellen Sie Datum und Uhrzeit ein, damit eingehenden Anrufen Datum und Uhrzeit korrekt zugeordnet werden und um den Wecker zu nutzen.



- ▶ Drücken Sie die Taste unter der Display-Anzeige **Menü**, um das Hauptmenü zu öffnen.

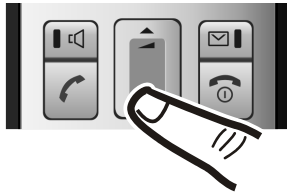

- ▶ Drücken Sie unten auf die Steuertaste ...



... bis im Display der Menüpunkt **Einstellungen** angezeigt wird.

- ▶ Drücken Sie die Taste unter der Display-Anzeige **OK**, um die Auswahl zu bestätigen.



Im Display wird der Menüpunkt **Datum/Uhrzeit** angezeigt.

- ▶ Drücken Sie die Taste unter der Display-Anzeige **OK**, um das Eingabefeld zu öffnen.



- ▶ Die aktive Zeile ist mit [...] markiert. Geben Sie Tag, Monat und Jahr 8-stellig über die Tastatur ein, z. B. **[0+]** **[100]** **[100]** **[0+]** **[2000]** **[0+]** **[100]** **[0+]** für den 1.10.2008.



Wollen Sie eine Eingabe korrigieren, drücken Sie oben oder unten auf die Steuertaste, um zwischen den Feldern zu wechseln.

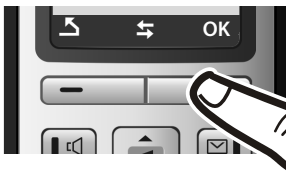
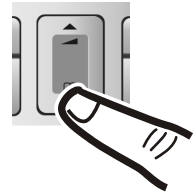

- ▶ Drücken Sie die Taste unter der Display-Anzeige **OK**, um die Eingabe zu bestätigen.

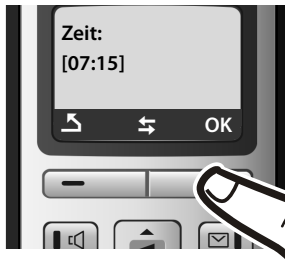

- ▶ Geben Sie Stunden und Minuten 4-stellig über die Tastatur ein, z. B. **[0+]** **[7000]** **[100]** **[500]** für 7:15 Uhr. Wechseln Sie ggf. mit der Steuertaste zwischen den Feldern.
- ▶ Drücken Sie die Taste unter der Display-Anzeige **OK**, um die Eingabe zu bestätigen.



Im Display wird **Gespeichert** angezeigt. Sie hören einen Bestätigungston.

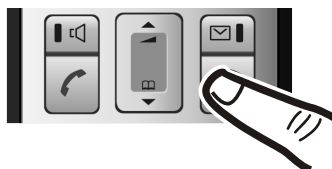

- ▶ Drücken Sie **lang** auf die Auflegen-Taste **[📞]**, um zum Ruhezustand zurückzukehren.

Display im Ruhezustand

Wenn das Telefon angemeldet und die Zeit eingestellt ist, hat das Ruhedisplay folgendes Aussehen (Beispiel). Ist der Anrufbeantworter eingeschaltet, wird in der Kopfzeile zusätzlich das Anrufbeantworter-Symbol ∞ angezeigt.

Der Anrufbeantworter ist mit einer Standardansage eingeschaltet.



Hinweis

Das Reichweitensymbol wird im Ruhezustand nur bei nicht aktiviertem Eco-Modus+ (→ S. 42) angezeigt.

Ihr Telefon ist jetzt einsatzbereit!

Was möchten Sie als nächstes tun?

Nachdem Sie Ihr Gigaset erfolgreich in Betrieb genommen haben, möchten Sie es bestimmt nach Ihren individuellen Bedürfnissen anpassen. Benutzen Sie folgenden Wegweiser, um die wichtigsten Themen schnell zu finden.

Wenn Sie noch nicht mit der Bedienung von menügeführten Geräten wie z. B. anderen Gigaset-Telefonen vertraut sind, lesen Sie zunächst den Abschnitt "Telefon bedienen" → S. 18.

Informationen zu finden Sie hier.
Klingeltonmelodie und -lautstärke einstellen	S. 47
Hörerlautstärke einstellen	S. 46
Eigene Ansage für Anrufbeantworter aufsprechen	S. 37
Eco-Modus / Eco-Modus+ einstellen	S. 42
Telefon für SMS-Empfang vorbereiten	S. 32
Telefon an einer Telefonanlage betreiben	S. 50
Vorhandene Gigaset-Mobilteile an Basis anmelden	S. 43
Telefonbucheinträge vorhandener Gigaset-Mobilteile an neue(s) übertragen	S. 27

Treten beim Gebrauch Ihres Telefons Fragen auf, lesen Sie die Tipps zur Fehlerbehebung (→ S. 52) oder wenden Sie sich an unseren Kundenservice (→ S. 51).

Telefon bedienen

Steuer-Taste

Im Folgenden ist die Seite der Steuer-Taste markiert, auf die Sie in der jeweiligen Bediensituation drücken müssen, z.B.  für „oben auf die Steuer-Taste drücken“.

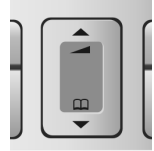

Die Steuer-Taste hat verschiedene Funktionen:

Im Ruhezustand des Mobilteils



Telefonbuch öffnen.



Menü zum Einstellen von Gesprächslautstärke (→ S. 46), Klingeltönen (→ S. 47) und Hinweistönen (→ S. 47) des Mobilteils aufrufen.

Im Hauptmenü, in Untermenüs und Listen



Zeilenweise nach oben/unten blättern.

In Eingabefeldern

Mit der Steuer-Taste bewegen Sie die Schreibmarke nach links  oder  rechts.

Während eines externen Gesprächs



Telefonbuch öffnen.



Sprachlautstärke für Hörer- bzw. Freisprechmodus ändern.

Display-Tasten

Die Funktionen der Display-Tasten wechseln je nach Bediensituation. Beispiel:



Aktuelle Funktionen der Display-Tasten werden in der untersten Displayzeile angezeigt.

Display-Tasten

Wichtige Display-Tasten sind:



Ein situationsabhängiges Menü öffnen.



Auswahl bestätigen.



Lösch-Taste: Zeichenweise von rechts nach links löschen.



Eine Menü-Ebene zurückspringen bzw. Vorgang abbrechen.



Wahlwiederholungsliste öffnen.

Tasten des Tastenfeldes

 /  /  usw.

Abgebildete Taste am Mobilteil drücken.



Ziffern oder Buchstaben eingeben.

Korrektur von Falscheingaben

Falsche Zeichen im Text korrigieren Sie, indem Sie mit der Steuer-Taste zu der Fehleingabe navigieren. Sie können dann:

- ◆ mit **⏪** das Zeichen links von der Schreibmarke löschen,
- ◆ Zeichen links von der Schreibmarke einfügen,
- ◆ bei der Eingabe von Uhrzeit und Datum etc. Zeichen (blinkt) überschreiben.

Menü-Führung

Die Funktionen Ihres Telefons werden Ihnen über ein Menü angeboten, das aus mehreren Ebenen besteht.

Hauptmenü (erste Menü-Ebene)

- ▶ Drücken Sie **Menü** im Ruhezustand des Mobilteils, um das Hauptmenü zu öffnen.

Die Hauptmenü-Funktionen werden im Display als Liste mit Namen und Symbol angezeigt.

Auf eine Funktion zugreifen, d.h. das zugehörige Untermenü (nächste Menü-Ebene) öffnen:

- ▶ Mit der Steuer-Taste  zur Funktion navigieren. Drücken Sie auf die Display-Taste **OK**.

Untermenüs

Die Funktionen der Untermenüs werden in Listenform angezeigt.

Auf eine Funktion zugreifen:

- ▶ Mit der Steuer-Taste  zur Funktion blättern und **OK** drücken.

Oder:

- ▶ Die zugehörige Ziffernkombination (→ S. 22) eingeben.

Wenn Sie die Auflegen-Taste  einmal **kurz** drücken, springen Sie in die vorherige Menü-Ebene zurück bzw. brechen den Vorgang ab.

Zurück in den Ruhezustand

Von einer beliebigen Stelle im Menü kehren Sie wie folgt in den Ruhezustand zurück:

- ▶ Auflegen-Taste  **lang** drücken.

Oder:

- ▶ Keine Taste drücken: Nach 2 Min. wechselt das Display **automatisch** in den Ruhezustand.

Einstellungen, die Sie nicht durch Drücken der Display-Taste **OK** bestätigt haben, werden verworfen.

Ein Beispiel für das Display im Ruhezustand ist auf → S. 16 abgebildet.

Mobilteil aus-/einschalten



Im Ruhezustand Auflegen-Taste **lang** drücken (Bestätigungston), um das Mobilteil auszuschalten.

Zum Wiedereinschalten Auflegen-Taste erneut **lang** drücken.

Tastensperre ein-/ausschalten

Die Tastensperre verhindert das ungewollte Bedienen des Telefons.



Raute-Taste **lang** drücken, um die Tastensperre aus- oder einzuschalten. Sie hören den Bestätigungston.

Ist die Tastensperre eingeschaltet, sehen Sie im Display das Symbol  und bei Tastendruck einen Hinweis.

Die Tastensperre schaltet sich automatisch aus, wenn Sie angerufen werden. Nach Gesprächsende schaltet sie sich wieder ein.

Darstellung der Bedienschritte in der Bedienungsanleitung

Die Bedienschritte werden verkürzt dargestellt.

Beispiel:

Die Darstellung:

Menü → **Einstellungen** → **Mobilteil** → **Automatische Rufannahme** (✓ = ein)
bedeutet:



- ▶ Drücken Sie die Display-Taste **Menü**, um das Hauptmenü zu öffnen.



- ▶ Drücken Sie unten auf die Steuertaste , bis im Display der Menüpunkt **Einstellungen** angezeigt wird.
- ▶ Drücken Sie die Display-Taste **OK**, um die Auswahl zu bestätigen.



- ▶ Drücken Sie unten auf die Steuertaste , bis im Display der Menüpunkt **Mobilteil** angezeigt wird.
- ▶ Drücken Sie die Display-Taste **OK**, um die Auswahl zu bestätigen.





Im Display wird der Menüpunkt **Automatische Rufannahme** angezeigt.

- ▶ Drücken Sie die Display-Taste **OK**, um die Funktion ein- oder auszuschalten (✓ = ein).

Menü-Übersicht

Schneller als durch Blättern können Sie eine Menüfunktion auswählen, indem Sie das Menü öffnen und danach eine Ziffernkombination eingeben (sog. „Shortcut“).

Beispiel: **Menü**    für „Klingeltonlautstärke einstellen“.

Im **Ruhezustand** des Telefons **Menü** (Hauptmenü öffnen) drücken:

1 SMS

1-1	SMS schreiben	→ S. 33
1-2	Eingang	→ S. 34
1-3	Entwürfe	→ S. 33
1-4	Einstellungen	1-4-1 SMS-Zentren → S. 35
		1-4-2 Für SMS anmelden → S. 32

4 Wecker

4-1	Aktivierung	→ S. 43
4-2	Weckzeit	→ S. 43

5 Anrufbeantworter

5-1	Taste 1 belegen	5-1-1 Netz-AB → S. 41
		5-1-2 Anrufbeantworter → S. 41
5-2	Aktivierung	→ S. 37
5-3	Mithören	5-3-1 Mobilteil → S. 39
		5-3-2 Basis → S. 39
5-4	Ansagen	5-4-1 Ansage aufnehmen → S. 37
		5-4-2 Ansage anhören → S. 37
		5-4-3 Ansage löschen → S. 37
5-5	Aufzeichnungslänge	5-5-1 Unbegrenzt → S. 39
		5-5-2 1 Minute
		5-5-3 2 Minuten
		5-5-4 3 Minuten
5-6	Rufannahme	5-6-1 Sofort → S. 39
		5-6-2 nach 10 Sek.
		5-6-3 nach 18 sec
		5-6-4 nach 30 Sek.
		5-6-5 Automatisch

7  Einstellungen

7-1	Datum/Uhrzeit	→ S. 14				
7-2	Audio	7-2-1	Gesprächslautstärke	→ S. 46		
		7-2-2	Klingeltonlautstärke	→ S. 47		
		7-2-3	Klingeltonmelodie	→ S. 47		
		7-2-4	Hinweistöne	→ S. 47		
		7-2-5	Akkuwarnton	→ S. 48		
7-3	Mobilteil	7-3-1	Display	→ S. 46		
		7-3-2	Sprache	→ S. 45		
		7-3-3	Automatische Rufannahme	→ S. 46		
		7-3-4	Mobilteil anmelden	→ S. 43		
		7-3-5	Mobilteil-Reset	→ S. 48		
7-4	Basis	7-4-1	Audio (nur Basis A600A)	→ S. 49		
		7-4-2	Ruflistenart	→ S. 29		
		7-4-3	System-PIN	→ S. 48		
		7-4-4	Basis-Reset	→ S. 49		
		7-4-5	Sonderfunktionen	7-4-5-1	Repeaterbetrieb	→ S. 49
				7-4-5-3	Eco-Modus	→ S. 42
				7-4-5-4	Eco-Modus+	→ S. 42
7-4-6	Int. zuschalten	→ S. 45				
7-4-7	Preselection	→ S. 31				

Telefonieren

Extern anrufen

Externe Anrufe sind Anrufe in das öffentliche Telefonnetz.



Nummer eingeben und Abheben-Taste drücken.

Oder:



Abheben-Taste **lang** drücken und dann die Nummer eingeben.

Mit der Auflegen-Taste  können Sie das Wählen abbrechen.

Während des Gesprächs wird Ihnen die Gesprächsdauer angezeigt.

Hinweise

- ◆ Das Wählen mit Telefonbuch (→ S. 26), Anrufliste (→ S. 29) und Wahlwiederholungsliste (→ S. 28) spart wiederholtes Tippen von Nummern.
- ◆ Für die Kurzwahl können Sie eine Nummer aus dem Telefonbuch auf eine Taste legen (→ S. 27).

Gespräch beenden





Auflegen-Taste drücken.

Anruf annehmen

Ein ankommender Anruf wird dreifach am Mobilteil signalisiert: durch Klingeln, eine Anzeige im Display und Blinken der Freisprech-Taste .

Sie haben folgende Möglichkeiten, den Anruf anzunehmen:

- ▶ Auf die Abheben-Taste  drücken.
- ▶ Auf die Freisprech-Taste  drücken.

Steht das Mobilteil in der Ladeschale und ist die Funktion **Automatische Rufannahme** eingeschaltet (→ S. 46), nimmt das

Mobilteil einen Anruf automatisch an, wenn Sie es aus der Ladeschale nehmen.

Stört der Klingelton, drücken Sie die Display-Taste **Menü** und wählen **Ruf aus** aus. Den Anruf können Sie noch so lange annehmen, wie er im Display angezeigt wird.

Rufnummernübermittlung

Bei einem Anruf wird die Nummer des Anrufers im Display angezeigt, wenn folgende Voraussetzungen erfüllt sind:

- ◆ Ihr Netzanbieter unterstützt CLIP, CLI.
 - CLI (Calling Line Identification): Nummer des Anrufers wird übertragen.
 - CLIP (Calling Line Identification Presentation): Nummer des Anrufers wird angezeigt.
- ◆ Sie haben bei Ihrem Netzanbieter CLIP beauftragt.
- ◆ Der Anrufer hat beim Netzanbieter CLI beauftragt.

Ruf-Anzeige bei CLIP/CLI

Ist die Nummer des Anrufers in Ihrem Telefonbuch gespeichert, sehen Sie seinen Namen.

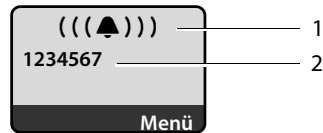

- 1 Klingel-Symbol
- 2 Nummer oder Name des Anrufers

Statt der Nummer wird Folgendes angezeigt:

- ◆ **Anruf v. Extern**, wenn keine Nummer übertragen wird.
- ◆ **Unbekannt**, wenn der Anrufer die Rufnummernübermittlung unterdrückt bzw. wenn der Anrufer die Rufnummernübermittlung nicht beauftragt hat.

Freisprechen

Beim Freisprechen halten Sie das Mobilteil nicht ans Ohr, sondern legen es z.B. vor sich auf den Tisch. So können sich auch andere an dem Telefonat beteiligen.

Freisprechen ein-/ausschalten

Beim Wählen einschalten



Nummer eingeben und Freisprech-Taste drücken.

- ▶ Wenn Sie jemanden mithören lassen, sollten Sie dies Ihrem Gesprächspartner mitteilen.



Zwischen Hörer- und Freisprechbetrieb wechseln



Freisprech-Taste drücken.

Während eines Gesprächs und beim Abhören des Anrufbeantworters (nur Gigaset A600A) schalten Sie das Freisprechen ein oder aus.

Wenn Sie das Mobilteil während eines Gesprächs in die Ladeschale stellen wollen:

- ▶ Die Freisprech-Taste  beim Hineinstellen gedrückt halten. Leuchtet die Freisprech-Taste  nicht, Taste erneut drücken.

Wie Sie die Sprachlautstärke ändern,

- S. 46.

Stummschalten

Sie können das Mikrofon Ihres Mobilteils während eines externen Gesprächs ausschalten.

Stumm

Display-Taste drücken, um das Mobilteil stummzuschalten.

Ein

Display-Taste drücken, um das Mikrofon wieder einzuschalten.

Telefonbuch und Listen nutzen

Zur Verfügung stehen:

- ◆ Telefonbuch,
- ◆ Wahlwiederholungsliste,
- ◆ SMS-Liste,
- ◆ Anrufliste,
- ◆ Anrufbeantworterliste
(nur Gigaset A600A).

Im Telefonbuch können Sie bis zu 150 Einträge speichern.

Das Telefonbuch erstellen Sie individuell für Ihr Mobilteil. Sie können die Liste oder einzelne Einträge jedoch an andere Mobilteile senden (→ S. 27).

Telefonbuch

Im **Telefonbuch** speichern Sie Nummern und zugehörige Namen.

- ▶ Telefonbuch im Ruhezustand mit der Taste  öffnen.

Länge der Einträge

Nummer: max. 32 Ziffern
Name: max. 16 Zeichen

Hinweise

Für die Kurzwahl können Sie eine Nummer aus dem Telefonbuch auf eine Taste legen → S. 27.

Erste Nummer im Telefonbuch speichern

 → **Tel.buch leer. Neuer Eintrag?**

 Nummer eingeben und **OK** drücken.

 Namen eingeben und **OK** drücken.

Nummer im Telefonbuch speichern

 → **Menü** → **Neuer Eintrag**

 Nummer eingeben und **OK** drücken.

 Namen eingeben und **OK** drücken.

Reihenfolge der Telefonbucheinträge

Die Telefonbucheinträge werden generell alphabetisch sortiert. Leerzeichen und Ziffern haben dabei erste Priorität. Die Sortierreihenfolge ist wie folgt:



1. Leerzeichen
2. Ziffern (0–9)
3. Buchstaben (alphabetisch)
4. Restliche Zeichen

Wollen Sie die alphabetische Reihenfolge der Einträge umgehen, fügen Sie vor dem Namen ein Leerzeichen oder eine Ziffer ein. Diese Einträge rücken dann an den Anfang des Telefonbuchs.

Telefonbuch-Eintrag auswählen

 Telefonbuch öffnen.

Sie haben folgende Möglichkeiten:

- ◆ Mit  zum Eintrag blättern, bis der gesuchte Name ausgewählt ist.
- ◆ Das erste Zeichen des Namens eingeben, ggf. mit  zum Eintrag blättern.

Mit Telefonbuch wählen

 →  (Eintrag auswählen).

 Abheben-Taste drücken. Nummer wird gewählt.

Telefonbuch-Einträge verwalten

 →  (Eintrag auswählen).

Eintrag ändern

Menü → Eintrag ändern



Ggf. Nummer ändern und **OK** drücken.



Ggf. Namen ändern und **OK** drücken.

Weitere Funktionen nutzen

Menü Displaytaste drücken.

Folgende Funktionen können Sie mit  auswählen:

Nummer verwenden

Eine gespeicherte Nummer ändern oder ergänzen und dann mit  wählen **oder** als neuen Eintrag abspeichern; dazu nach der Anzeige der Nummer **Menü** → **Nummer ins Telefonbuch** → **OK** drücken.

Eintrag löschen

Ausgewählten Eintrag löschen.

Eintrag senden

Einzelnen Eintrag an ein Mobilteil senden (→ S. 27).

Liste löschen

Alle Telefonbuch-Einträge löschen.

Liste senden



Komplette Liste an ein Mobilteil senden (→ S. 27).

Taste belegen

Den aktuellen Eintrag für Kurzwahl auf eine Taste legen.

Kurzwahl-Tasten verwenden

Sie können Einträge aus dem Telefonbuch auf die Tasten 0 und 2-9 legen:

 →  (Eintrag auswählen) → **Menü** → **Taste belegen** →  (Taste drücken, auf die der Eintrag gespeichert werden soll)

Zum Wählen die jeweilige Kurzwahl-Taste lang drücken.

Telefonbuch an ein anderes Mobilteil übertragen

Voraussetzungen:

- ◆ Empfänger- und Sender-Mobilteil sind an derselben Basis angemeldet.
- ◆ Das andere Mobilteil und die Basis können Telefonbuch-Einträge senden und empfangen.

 →  (Eintrag auswählen)

→ **Menü** (Menü öffnen)

→ **Eintrag senden / Liste senden**



Interne Nummer des Empfänger-Mobilteils eingeben und **OK** drücken.

Die erfolgreiche Übertragung wird mit der Meldung **Eintr. gesendet** bestätigt. Sie können mehrere einzelne Einträge nacheinander übertragen, indem Sie die Abfrage **Weiterer Eintr?** mit **OK** beantworten.

Bitte beachten Sie:

- ◆ Einträge mit identischen Nummern werden beim Empfänger nicht überschrieben.
- ◆ Die Übertragung wird abgebrochen, wenn das Telefon klingelt oder der Speicher des Empfänger-Mobilteils voll ist.

Angezeigte Nummer ins Telefonbuch übernehmen

Sie können Nummern in das Telefonbuch übernehmen, die in einer Liste, z.B. der Anrufliste oder der Wahlwiederholungsliste angezeigt werden.

Es wird eine Nummer angezeigt:

Menü → **Nummer ins Telefonbuch**

▶ Den Eintrag vervollständigen → S. 26.

Gigaset A600A: Während der Nummernübernahme aus der Anrufbeantworterliste wird die Nachrichtenwiedergabe unterbrochen.

Nummer aus Telefonbuch verwenden

In einigen Bediensituationen können Sie das Telefonbuch öffnen, um z. B. eine Nummer zu übernehmen. Ihr Mobilteil muss nicht im Ruhezustand sein.

 Das Telefonbuch öffnen.

 Eintrag auswählen.

OK Displaytaste drücken.

Funktion mit  auswählen.

Wahlwiederholungsliste

In der Wahlwiederholungsliste stehen die zehn am Mobilteil zuletzt gewählten Nummern (max. 32 Ziffern). Steht eine der Nummern im Telefonbuch, wird der zugehörige Name angezeigt.

Manuelle Wahlwiederholung

 Taste **kurz** drücken.

 Eintrag auswählen.

 Abheben-Taste erneut drücken. Nummer wird gewählt.

Einträge der Wahlwiederholungsliste verwalten

 Taste **kurz** drücken.

 Eintrag auswählen.

Menü Menü öffnen.

Folgende Funktionen können Sie mit  auswählen:

Nummer verwenden (wie im Telefonbuch, → S. 27)

Nummer ins Telefonbuch

Eintrag ins Telefonbuch (→ S. 26) übernehmen.

Eintrag löschen (wie im Telefonbuch, → S. 27)

Liste löschen (wie im Telefonbuch, → S. 27)

Listen mit Nachrichten-Taste aufrufen

Mit der Nachrichten-Taste  rufen Sie folgende Listenauswahl auf:

- ◆ SMS-Liste
- ◆ Anrufbeantworterliste (nur Gigaset A600A) oder Netz-Anrufbeantworter, wenn Ihr Netzanbieter diese Funktion unterstützt und die Schnellwahl für den Netz-Anrufbeantworter festgelegt ist (→ S. 41).
- ◆ Anrufliste

Sobald ein **neuer Eintrag** in einer Liste eingeht, blinkt die Nachrichten-Taste  (erlischt nach Drücken der Taste). Im **Ruhezustand** wird im Display die Meldung **Sie haben neue Nachrichten** angezeigt.

Hinweise

Sind Anrufe auf dem Netzanrufbeantworter gespeichert, erhalten Sie bei entsprechender Einstellung eine Meldung (siehe Bedienungsanleitung Ihres Netzanbieters).

Listenauswahl

Welche Listen nach Drücken der Nachrichten-Taste  angezeigt werden, hängt davon ab, ob neue Nachrichten vorhanden sind oder nicht.

Taste  blinkt nicht (keine neuen Nachrichten vorhanden):

Mit  wählen Sie eine Liste aus. Zum Öffnen drücken Sie **OK**.

Taste  blinkt (neue Nachrichten vorhanden):

Sie sehen alle Listen, die neue Nachrichten enthalten. Enthält nur eine Liste neue Nachrichten, wird diese sofort geöffnet.

SMS-Eingangsliste

Alle empfangenen SMS werden in der Eingangsliste gespeichert, → S. 34.

Anrufliste

Voraussetzung: Rufnummernübermittlung (CLIP → S. 24)

Die Anrufliste enthält je nach eingestellter Listenart die letzten 25 Nummern

- ◆ aller Anrufe
 - angenommene Anrufe
 - nicht angenommene Anrufe
 - vom Anrufbeantworter aufgezeichnete Anrufe (nur Gigaset A600A)
- ◆ entgangener Anrufe
 - nicht angenommene Anrufe und
 - nicht vom Anrufbeantworter aufgezeichnete Anrufe (nur Gigaset A600A)

Die Anrufliste wird wie folgt angezeigt:

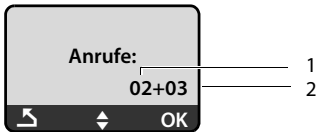

- 1 Anzahl der neuen Einträge
- 2 Anzahl der alten, gelesenen Einträge

Listenart der Anrufliste einstellen

Menü → **Einstellungen** → **Basis**
→ **Ruflistenart**

Entgangene Anrufe / Alle Anrufe

Auswählen und **OK** drücken
(= ein).

Lang drücken (Ruhezustand).

Die Einträge in der Anrufliste bleiben erhalten, wenn Sie die Listenart ändern.

Anrufbeantworterliste (Gigaset A600A)

Über die Anrufbeantworterliste können Sie die Nachrichten auf dem Anrufbeantworter anhören.

Die Anrufbeantworterliste wird wie folgt angezeigt:

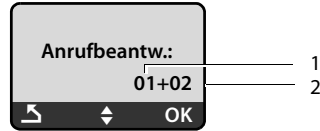

- 1 Anzahl der neuen Einträge
- 2 Anzahl der alten, abgehörten Einträge

Anruf-/Anrufbeantworterliste (Gigaset A600A) öffnen

→ **Anrufe / Anrufbeantw. 01+02**

In der **Anrufliste** wird der zuletzt eingegangene Anruf angezeigt.

In der **Anrufbeantworterliste** wird die zuerst eingegangene neue Nachricht angezeigt. Die Wiedergabe startet. Neue Nachrichten werden nach dem Anhören hinter den alten Nachrichten einsortiert.

Mit können Sie durch die Einträge blättern.

Listeneintrag

Beispiel für einen Listeneintrag:



- ◆ Der Status des Eintrags

In der Anrufliste

Anruf neu: neuer entgangener Anruf.

Anruf alt: bereits gelesener Eintrag.

Anruf ang: Anruf wurde angenommen.

In der Anrufbeantworterliste

Anrufrb. (Gigaset A600A): Der Anrufbeantworter hat den Anruf angenommen. Es wurde eine Nachricht aufgesprochen.

Nachr neu (Gigaset A600A): neue Nachricht auf dem Anrufbeantworter.

Nachr alt (Gigaset A600A): bereits angehörte Nachricht auf dem Anrufbeantworter.

- ◆ Laufende Nummer des Eintrags
01/02 bedeutet z. B.: erster Eintrag von insgesamt zwei Einträgen.
- ◆ Nummer oder Name des Anrufers
Durch Drücken der Abheben-Taste  rufen Sie den Anrufer zurück.
Sie können die Nummer des Anrufers ins Telefonbuch übernehmen (→ S. 27).
- ◆ Datum und Uhrzeit des Anrufs (falls eingestellt S. 45).

Mit **Menü** → **Eintrag löschen** löschen Sie den aktuellen Eintrag.

Anrufbeantworterliste (nur Gigaset A600A)

Über die **Anrufbeantworterliste** können Sie die Nachrichten auf dem Anrufbeantworter anhören.

Kostenbewusst telefonieren

Automatische Netzanbietervorwahl (Preselection)

Sie können eine Call-by-Call-Nummer (Preselection-Nummer) festlegen, die **automatisch** beim Wählen vorangestellt wird.

- ◆ Die Liste „**mit Preselection**“ enthält die „Regel“: Vorwahl-Nummern bzw. die ersten Ziffern von Vorwahl-Nummern, bei denen die Preselection-Nummer verwendet werden soll.
- ◆ Die Liste „**ohne Preselection**“ enthält die „Ausnahme von der Regel“.

Beispiel:

Sie haben für „mit Preselection“ 08 eingegeben. Daher werden alle Nummern, die mit 08 beginnen, mit Preselection gewählt.

Wollen Sie, dass z. B. 081 trotzdem ohne Preselection gewählt wird, geben Sie für „ohne Preselection“ 081 ein.

Bei der Wahl werden nach dem Drücken der Abheben-/Freisprech-Taste die **ersten** Ziffern der gewählten Nummer mit beiden Listen verglichen:

- ◆ Die Preselection-Nummer wird nicht vorangestellt, wenn die gewählte Nummer übereinstimmt mit
 - **keinem** Eintrag der beiden Listen
 - mit einem Eintrag der Liste „**ohne Preselection**“
- ◆ Die Preselection-Nummer wird vorangestellt, wenn die ersten Ziffern der gewählten Nummer **nur** mit einem Eintrag in der Liste „**mit Preselection**“ übereinstimmen.

Preselection-Nummer speichern

Menü → Einstellungen → Basis
→ Preselection → Preselection-Nummer



Preselection-Nummer (Call-by-Call-Nummer) eingeben oder ändern.



Display-Taste drücken. Die Eingabe ist gespeichert.



Lang drücken (Ruhezustand).

Einträge in Preselection-Listen speichern bzw. ändern

Jede der beiden Listen kann 11 Einträge mit jeweils 4 Ziffern enthalten.

In der Liste „mit Preselection“ sind, je nach Land, ggf. Nummern voreingestellt. Dadurch werden z. B. alle nationalen Gespräche oder Gespräche in das Mobilfunknetz **automatisch** mit der vorher von Ihnen gespeicherten Preselection-Nummer verknüpft.

Menü → Einstellungen → Basis
→ Preselection → Mit Preselection /
Ohne Preselection



Eintrag auswählen und **OK** drücken.



Anfangsziffern der Nummer eingeben oder ändern.



Display-Taste drücken. Die Eingabe ist gespeichert.



Lang drücken (Ruhezustand).

Zeitweises Unterdrücken von Preselection

(lang drücken) → **Menü**
→ Preselection aus

Preselection dauerhaft deaktivieren

Menü → Einstellungen → Basis
→ Preselection → Preselection-Nummer



Die Preselection-Nummer mit **<C** löschen.



Display-Taste drücken. Die Eingabe ist gespeichert.



Lang drücken (Ruhezustand).

Gesprächsdauer anzeigen

Die Dauer eines Gesprächs wird angezeigt

- ◆ während des Gesprächs,
- ◆ bis etwa drei Sekunden nach dem Auflegen, wenn Sie das Mobilteil nicht in die Basis oder Ladeschale stellen.

Hinweis

Die tatsächliche Gesprächsdauer kann um einige Sekunden vom angezeigten Wert abweichen.

SMS (Textmeldungen)

Ihr Gerät wird so ausgeliefert, dass Sie sofort SMS versenden können.

Voraussetzungen:

- ◆ Die Rufnummernübermittlung (CLIP, → S. 24) für Ihren Telefonanschluss ist freigeschaltet.
- ◆ Ihr Netzanbieter unterstützt SMS im Festnetz (Informationen hierzu erhalten Sie bei Ihrem Netzanbieter).
- ◆ Sie sind bei Ihrem Service-Provider für das Senden und Empfangen von SMS registriert.

SMS werden über SMS-Zentren von Service-Providern ausgetauscht. Sie müssen das SMS-Zentrum, über das Sie senden bzw. empfangen wollen, in Ihrem Gerät eintragen. Sie können von **jedem** der eingetragenen SMS-Zentren SMS empfangen, wenn Sie sich bei Ihrem Service-Provider registriert haben.

Gesendet werden Ihre SMS über das **SMS-Zentrum**, das als **Sendezentrum** eingetragen ist. Sie können jedoch jedes andere SMS-Zentrum für das Versenden einer aktuellen Nachricht als Sendezentrum aktivieren (→ S. 35).

Hinweise zum Schreiben einer SMS erhalten Sie im Anhang (→ S. 56). Eine SMS darf bis zu 160 Zeichen lang sein.

Bitte beachten Sie:

- ◆ Wenn Ihr Telefon an einer Telefonanlage angeschlossen ist, lesen Sie S. 35.

Registrieren mit Registrierungsassistent

Wenn Sie das SMS-Menü das erste Mal mit **Menü** → **SMS** öffnen, werden Sie gefragt, ob Sie sich automatisch bei allen eingetragenen SMS-Zentren (→ S. 35) registrieren lassen wollen. Bestätigen Sie mit **Ja** oder lehnen Sie mit **Nein** ab, wenn die automatische Anmeldung abgebrochen werden soll. Sie können nun von allen eingetragenen SMS-Zentren SMS empfangen.

Zu einem späteren Zeitpunkt können Sie die automatische Registrierung über das Menü aufrufen:

Menü → **SMS** → **Einstellungen**
→ **Für SMS anmelden**

Registrieren ohne Registrierungsassistent

Registrieren beim SMS-Service-Center „Anny Way“

Mit dem ersten Senden einer SMS werden Sie beim SMS-Zentrum des **SMS-Service-Centers „Anny Way“** registriert und können anschließend SMS empfangen.

Registrieren beim T-Home-SMS-Service

Beim SMS-Service von T-Home müssen Sie sich für den Empfang von SMS registrieren lassen.

- ▶ **SMS-Zentrum 2** als Sendezentrum aktivieren.
- ▶ Eine SMS mit dem Inhalt **ANMELD** an die Nummer **8888** (kostenfrei) senden.

Registrierung löschen

- ▶ Eine SMS mit **ABMELD** an die Nummer **8888** (kostenfrei) schicken.

SMS schreiben/senden

Menü → SMS → SMS schreiben



SMS schreiben. Text eingeben,
→ S. 56.

Menü → Senden



Auswählen und **OK** drücken.

Nummer mit Vorwahl (auch im Ortsnetz) aus dem Telefonbuch auswählen oder direkt eingeben und **OK** drücken.
Die SMS wird gesendet.

Hinweise

- ◆ Werden Sie beim Schreiben der SMS durch einen externen Anruf unterbrochen, wird der Text automatisch in der Entwurfsliste gespeichert.
- ◆ Ist der Speicher voll oder wird die SMS-Funktion an der Basis von einem anderen Mobilteil belegt, wird der Vorgang abgebrochen. Im Display erscheint ein entsprechender Hinweis. Löschen Sie nicht mehr benötigte SMS bzw. senden Sie die SMS später.

Entwurfsliste

Sie können eine SMS in der Entwurfsliste speichern, später ändern und versenden.

SMS in Entwurfsliste speichern

Sie schreiben eine SMS (→ S. 33).

Menü → Speichern

Entwurfsliste öffnen

Menü → SMS → Entwürfe

Der erste Eintrag der Liste wird angezeigt, z.B.:

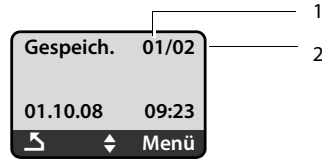

1 Lfd. Nummer

2 Gesamtzahl der SMS

Einzelne SMS lesen oder löschen

▶ Entwurfsliste öffnen.



SMS auswählen.

Menü → Lesen

Auswählen und **OK** drücken, um die SMS zu lesen. In der SMS mit blättern.

Oder:

Menü → Eintrag löschen

Auswählen und **OK** drücken, um die SMS zu löschen.

SMS schreiben/ändern

Sie lesen eine SMS der Entwurfsliste.

Menü Display-Taste drücken.

Folgendes können Sie auswählen:

SMS schreiben

Neue SMS schreiben und danach senden oder speichern.

Text verwenden

Text der gespeicherten SMS ändern, anschließend senden.

Entwurfsliste löschen

▶ Entwurfsliste öffnen.

Menü → Liste löschen

Auswählen und **OK** drücken.

OK

Display-Taste drücken, um Löschen zu bestätigen. Die Liste wird gelöscht.



Lang drücken (Ruhezustand).

SMS empfangen

Alle eingegangenen SMS werden in der Eingangsliste gespeichert. Da eine SMS auch nach dem Lesen in der Liste bleibt, sollten Sie **regelmäßig SMS aus der Liste löschen**.

Eingangsliste

Die Eingangsliste enthält:

- ◆ Alle empfangenen SMS, beginnend mit der neuesten.
- ◆ SMS, die wegen eines Fehlers nicht gesendet werden konnten.

Neue SMS werden an allen Mobilteilen durch eine Meldung im Display, Blinken der Nachrichten-Taste  und einen Hinweis-ton signalisiert.

Eingangsliste über die Taste öffnen

 Drücken.

Die Eingangsliste wird wie folgt angezeigt (Beispiel):

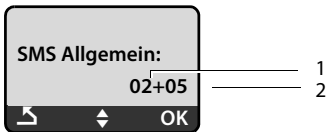

- 1 Anzahl der neuen Einträge
- 2 Anzahl der alten, gelesenen Einträge

Ein Eintrag der Liste wird z.B. wie folgt angezeigt:

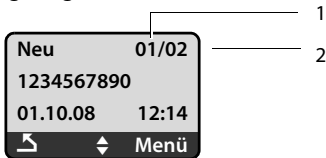

- 1 Lfd. Nummer der angezeigten SMS
- 2 Gesamtzahl neuer SMS

Eingangsliste über SMS-Menü öffnen

Menü → SMS → Eingang

Einzelne SMS lesen oder löschen

► Eingangsliste öffnen.

 SMS auswählen.

Menü → Lesen

Auswählen und **OK** drücken, um die SMS zu lesen. In der SMS mit  blättern.

Nachdem Sie eine neue SMS gelesen haben, erhält sie den Status „alt“.

Oder:

Menü → Eintrag löschen

Auswählen und **OK** drücken, um die SMS zu löschen.

Eingangsliste löschen

Alle **neuen und alten** SMS der Liste werden gelöscht.

► Eingangsliste öffnen.

Menü → Liste löschen

Auswählen und **OK** drücken.

OK

Display-Taste drücken, um Löschen zu bestätigen. Die Liste wird gelöscht.

Nummer des Absenders ins Telefonbuch übernehmen

► Eingangsliste öffnen.

 SMS auswählen.

Menü → Nummer ins Telefonbuch

► Den Eintrag vervollständigen → S. 26.

SMS beantworten oder weiterleiten

Sie lesen eine SMS.

Menü Display-Taste drücken.

Sie haben folgende Möglichkeiten:

Beantworten

Direkt eine Antwort-SMS schreiben und senden (→ S. 33).

Text verwenden

Den Text der SMS ändern und sie anschließend senden.

Senden

Den Text einer SMS an einen anderen Empfänger weiterleiten.

Zeichensatz ändern

Sie lesen eine SMS.

Menü Display-Taste drücken.

Zeichensatz

Text wird im gewählten Zeichensatz dargestellt.

SMS-Zentrum einstellen

Standardmäßig wird eine SMS über **SMS-Zentrum 1** gesendet. **SMS-Zentrum 1** ist mit der Service-Nummer von „Anny Way“ vorbelegt. **SMS-Zentrum 2** ist für den **SMS-Service von T-Home** eingerichtet. Dort müssen Sie sich explizit registrieren lassen (→ S. 32). Das **SMS-Zentrum 3** ist frei.

SMS-Zentrum eintragen/ändern

Menü → **SMS** → **Einstellungen**

→ **SMS-Zentren**

 SMS-Zentrum (z. B. **SMS-Zentrum 1**) auswählen und **OK** drücken.

Sie haben jetzt folgende Möglichkeiten:

Sendezentrum

Sollen die SMS über dieses SMS-Zentrum gesendet werden, **OK** drücken, um das SMS-Zentrum zu aktivieren (✓ = ein). War vorher ein anderes SMS-Zentrum aktiv, wird dieses deaktiviert. Bei den SMS-Zentren 2 und 3 gilt die Einstellung nur für die nächste SMS.

SMS-Zentrum

Nummer des SMS-Zentrums eintragen und **OK** drücken.

SMS über anderes SMS-Zentrum senden

- ▶ Das SMS-Zentrum (2 oder 3) als Sendezentrum aktivieren (→ S. 35).
- ▶ Die SMS senden.

Diese Einstellung gilt nur für die SMS, die als nächste gesendet wird. Danach ist wieder das **SMS-Zentrum 1** eingestellt.

SMS an Telefonanlagen

- ◆ Sie können eine SMS nur empfangen, wenn die **Rufnummernübermittlung** zum Nebenstellenanschluss der Telefonanlage **weitergeleitet wird (CLIP)**. Die CLIP-Auswertung der Nummer des SMS-Zentrums findet in Ihrem **Gigaset** statt.
- ◆ Ggf. müssen Sie der Nummer des SMS-Zentrums die Vorwahlziffer (AKZ) voranstellen (abhängig von Ihrer Telefonanlage).
Testen Sie im Zweifelsfall Ihre Telefonanlage, indem Sie z. B. eine SMS an Ihre eigene Nummer senden: einmal mit Vorwahlziffer und einmal ohne.
- ◆ Beim Versenden von SMS wird Ihre Absenderrufnummer evtl. ohne die Nebenstellenummer gesendet. In diesem Fall ist eine direkte Antwort des Empfängers nicht möglich.

Das Senden und Empfangen von SMS an **ISDN-Telefonanlagen** ist nur über die Ihrer Basis zugewiesene MSN-Nummer möglich.

SMS-Funktion ein-/ausschalten

Im Lieferzustand ist die SMS-Funktion eingeschaltet. Nach dem Ausschalten können Sie keine SMS mehr als Textnachricht empfangen und Ihr Gerät versendet keine SMS mehr.

Die Einstellungen, die Sie für das Versenden und Empfangen der SMS gemacht haben (Nummern der SMS-Zentren) sowie die Einträge in der Eingangs- und Entwurfsliste bleiben auch nach dem Ausschalten gespeichert.

Menü Display-Taste drücken.

Ziffern eingeben.

 **OK** SMS-Funktion ausschalten.

Oder:

 **OK** SMS-Funktion einschalten.

SMS-Fehlerbehebung

Fehlercodes beim Senden

EO	Ständige Unterdrückung der Rufnummer eingeschaltet (CLIR) oder Rufnummernübermittlung nicht freigeschaltet.
FE	Fehler während der Übertragung der SMS.
FD	Fehler beim Verbindungsaufbau zum SMS-Zentrum, siehe Selbsthilfe.

Selbsthilfe bei Fehlern

Die folgende Tabelle listet Fehlersituationen und mögliche Ursachen auf und gibt Hinweise zur Fehlerbehebung.

Senden nicht möglich.
<ol style="list-style-type: none"> Das Merkmal „Rufnummernübermittlung“ (CLIP) ist nicht beauftragt. <ul style="list-style-type: none"> Merkmal bei Ihrem Service-Provider freischalten lassen. Die Übertragung der SMS wurde unterbrochen (z.B. von einem Anruf). <ul style="list-style-type: none"> SMS erneut senden. Leistungsmerkmal wird nicht vom Netzanbieter unterstützt. Für das als Sendezentrum aktivierte SMS-Zentrum ist keine oder eine falsche Nummer eingetragen. <ul style="list-style-type: none"> Nummer eintragen (→ S. 35).
Sie erhalten eine SMS, deren Text unvollständig ist.
<ol style="list-style-type: none"> Der Speicherplatz Ihres Telefons ist voll. <ul style="list-style-type: none"> Alte SMS löschen (→ S. 34). Der Service-Provider hat den Rest der SMS noch nicht übertragen.

SMS wird vorgelesen.

- Das Merkmal „Anzeige der Rufnummer“ ist nicht gesetzt.
 - Lassen Sie dieses Merkmal bei Ihrem Service-Provider freischalten (kostenpflichtig).
- Mobilfunkbetreiber und Festnetz-SMS-Anbieter haben keine Zusammenarbeit vereinbart.
 - Informieren Sie sich beim Festnetz-SMS-Anbieter.
- Das Endgerät ist bei Ihrem SMS-Anbieter als nicht Festnetz-SMS-fähig hinterlegt, d.h. Sie sind dort nicht mehr registriert.
 - Starten Sie den Registrierungsassistenten und lassen Sie sich automatisch registrieren (→ S. 32).
 - Lassen Sie das Gerät (erneut) für den SMS-Empfang registrieren.
 - Beim SMS-Service-Center „Anny Way“:** Leere SMS an die Nummer 2547 senden.
 - Bei T-Home:** SMS mit dem Inhalt ANMELD an die 8888 senden.

Empfang nur tagsüber.

- Das Endgerät ist in der Datenbank Ihres SMS-Anbieters als nicht Festnetz-SMS-fähig hinterlegt, d.h. Sie sind dort nicht mehr registriert.
- Starten Sie den Registrierungsassistenten und lassen Sie sich automatisch registrieren (→ S. 32).
 - Informieren Sie sich beim Festnetz-SMS-Anbieter.
 - Lassen Sie das Gerät (erneut) für den SMS-Empfang registrieren.

Anrufbeantworter der Basis Gigaset A600A bedienen



Sie können den Anrufbeantworter, der in der Basis integriert ist, über die Tasten der Basis (→ S. 3), über das Mobilteil oder über Fernbedienung (anderes Telefon/Mobiltelefon) bedienen. Eigene Ansagetexte können Sie nur über das Mobilteil aufsprechen.

Bedienung über das Mobilteil

Wenn Sie bei der Bedienung akustisch eine Aufforderung oder einen Hinweis erhalten, schaltet sich **automatisch** der Lautsprecher des Mobilteils ein. Mit der Freisprech-Taste  schalten Sie ihn aus.

Anrufbeantworter ein-/ausschalten

Menü → **Anrufbeantworter**
→ **Aktivierung** (✓ = ein)

Nach dem Einschalten wird die Restspeicherzeit angesagt. Im Display wird das Symbol  angezeigt. An der Basis leuchtet die Taste .

Das Telefon wird mit einer Standardansage ausgeliefert. Ist keine eigene, persönliche Ansage vorhanden, wird die Standardansage verwendet.

Ist der Speicher voll, wird eine entsprechende Meldung im Display angezeigt und der Anrufbeantworter schaltet sich automatisch aus. Löschen Sie alte Nachrichten, dann schaltet er sich automatisch wieder ein.



Eigene Ansage aufnehmen

Menü → **Anrufbeantworter** → **Ansagen**
→ **Ansage aufnehmen**

OK Display-Taste drücken, um die Aufnahme zu starten.

Sie hören den Bereitton (kurzer Ton).

▶ Die Ansage jetzt aufsprechen (min. 3 Sek.).

Mit  oder  die Aufnahme abbrechen. Mit **OK** die Aufnahme dann erneut starten.

OK Display-Taste drücken, um die Aufnahme zu beenden.

Nach der Aufnahme wird die Ansage zur Kontrolle wiedergegeben.

Bitte beachten Sie:

- ◆ Die Aufnahme wird automatisch beendet, wenn die max. Aufnahmedauer von 170 Sek. erreicht ist oder eine Sprachpause länger als 2 Sek. dauert.
- ◆ Brechen Sie eine Aufnahme ab, wird wieder die Standardansage verwendet.
- ◆ Ist der Speicher des Anrufbeantworters voll, wird die Aufnahme abgebrochen.
 - ▶ Alte Nachrichten löschen und Aufnahme ggf. wiederholen.

Ansagen anhören

Menü → **Anrufbeantworter** → **Ansagen**
→ **Ansage anhören**

 **Lang** drücken (Ruhezustand).

Existiert keine eigene Ansage, wird die Standardansage wiedergegeben.

Ansagen löschen

Menü → **Anrufbeantworter** → **Ansagen**
→ **Ansage löschen**



OK Display-Taste drücken, um die Abfrage zu bestätigen.

 **Lang** drücken (Ruhezustand).

Nach dem Löschen wird wieder die Standardansage verwendet.

Nachrichten anhören

Zu jeder Nachricht werden Datum und Uhrzeit des Eingangs erfasst (falls eingestellt, → S. 14). Bei der Rufnummernübermittlung wird die Nummer des Anrufers angezeigt. Ist die Nummer des Anrufers im Telefonbuch gespeichert, wird der zugehörige Name angezeigt.

Neue, noch nicht angehörte Nachrichten werden durch eine Meldung im Display und durch Blinken der Taste  am Mobilteil signalisiert. An der Basis blinkt die Taste .

Um Nachrichten anzuhören:

 Nachrichten-Taste drücken.

Anrufbeantw.



Ggf. auswählen und  drücken.



Sind neue Nachrichten vorhanden, beginnt die Wiedergabe mit der ersten neuen Nachricht, sonst mit der ersten alten Nachricht.



Siehe auch Anrufbeantworterliste → S. 29.



Wiedergabe anhalten und steuern

Während der Nachrichtenwiedergabe:

 Wiedergabe anhalten. Zum Fortsetzen  erneut drücken **oder**

 Wiedergabe anhalten. Zum Fortsetzen  drücken.

 **oder**  Zum Anfang der aktuellen Nachricht.
2x drücken: Zur vorherigen Nachricht.

 **oder**  Zur nächsten Nachricht.
2x drücken: Zur übernächsten Nachricht.

Bei einer Unterbrechung von mehr als einer Minute kehrt der Anrufbeantworter in den Ruhezustand zurück.

Nummer einer Nachricht ins Telefonbuch übernehmen

Während der Wiedergabe oder bei Pause:

 → Nummer ins Telefonbuch

▶ Den Eintrag vervollständigen → S. 26.

Nachrichten löschen

Sie können entweder alle alten oder einzelne alte Nachrichten löschen.

Alle alten Nachrichten löschen

Während der Wiedergabe oder bei Pause:

 → Alte Liste löschen

 Display-Taste drücken, um die Abfrage zu bestätigen.



Einzelne alte Nachricht löschen

Während die Wiedergabe angehalten ist:

 Display-Taste drücken.

Gespräch vom Anrufbeantworter übernehmen

Während der Anrufbeantworter ein Gespräch aufzeichnet, können Sie das Gespräch entgegennehmen:

 /  Abheben- oder Freisprech-Taste drücken.

Die Aufzeichnung wird abgebrochen und Sie können mit dem Anrufer sprechen.

Wurden bei Gesprächsübernahme bereits 3 Sek. aufgezeichnet, wird der Anruf als neue Nachricht angezeigt. Die Taste  am Mobilteil blinkt.

Sie können den Anruf annehmen, auch wenn er nicht am Mobilteil signalisiert wird.

Mithören ein-/ausschalten

Während der Aufzeichnung einer Nachricht können Sie über die Lautsprecher der Basis und der angemeldeten Mobilteile mithören.

Mithören auf Dauer ein-/ausschalten

Menü → Anrufbeantworter → Mithören
→ Mobilteil / Basis (✓ = ein)

 **Lang** drücken (Ruhezustand).

Das Mithören an Basis und Mobilteil kann gleichzeitig aktiviert sein.

Mithören für die aktuelle Aufzeichnung ausschalten

 Auflegen-Taste drücken.

Anrufbeantworter einstellen

Im Lieferzustand ist der Anrufbeantworter bereits voreingestellt. Individuelle Einstellungen nehmen Sie über das Mobilteil vor.

Rufannahme einstellen

Sie können einstellen, wann der Anrufbeantworter einen Anruf annehmen soll.

Zur Auswahl stehen: **Sofort**, **nach 10 Sek.**, **nach 18 sec** oder **nach 30 Sek.** und **Automatisch**.

Bei **Automatisch** gilt für die Rufannahme:

- ◆ Sind noch keine neuen Nachrichten vorhanden, nimmt der Anrufbeantworter einen Anruf nach **18 Sek.** an.
- ◆ Sind bereits neue Nachrichten vorhanden, nimmt er einen Anruf schon nach **10 Sek.** an.

Menü → Anrufbeantworter
→ Rufannahme

 **Sofort / nach 10 Sek. / nach 18 sec / nach 30 Sek. / Automatisch** auswählen und **OK** drücken (✓ = ein).

 **Lang** drücken (Ruhezustand).

Aufzeichnungslänge festlegen

Sie können die maximale Aufzeichnungslänge einer Nachricht einstellen.

Zur Auswahl stehen: **1 Minute**, **2 Minuten**, **3 Minuten** oder **Unbegrenzt**.

Menü → Anrufbeantworter
→ Aufzeichnungslänge

 Aufzeichnungslänge auswählen und **OK** drücken (✓ = ein).

 **Lang** drücken (Ruhezustand).

Schnellwahl mit Taste 1 auf den Anrufbeantworter zurücksetzen

Im Lieferzustand ist für die Schnellwahl der integrierte Anrufbeantworter voreingestellt. Haben Sie für die Schnellwahl die Netz-Anrufbeantworter eingestellt (→ S. 41), dann können Sie diese Einstellung zurücksetzen.

Menü → Anrufbeantworter
→ Taste 1 belegen

Anrufbeantworter

Auswählen und **OK** drücken.

 **Lang** drücken (Ruhezustand).

Nachdem Sie den Anrufbeantworter ausgewählt haben, Taste **1 lang** drücken. Sie werden direkt verbunden.

Die Einstellung für die Schnellwahl gilt für alle angemeldeten Mobilteile.

Bedienung von unterwegs (Fernbedienung)

Sie können den Anrufbeantworter von jedem anderen Telefon (z.B. Hotel, Telefonzelle) abfragen oder einschalten.

Voraussetzungen:

- ◆ Sie haben eine System-PIN ungleich 0000 eingestellt (→ S. 48).
- ◆ Das Telefon, über das fernbedient werden soll, verfügt über Tonwahl (MFV), d.h. bei Tastendruck hören Sie verschiedene Töne. Alternativ können Sie einen Codesender benutzen (im Handel erhältlich).

Anrufbeantworter anrufen und Nachrichten anhören







Eigene Nummer wählen.



Während Sie Ihren Ansagetext hören: Taste  drücken und System-PIN eingeben.

Es wird Ihnen mitgeteilt, ob neue Nachrichten vorliegen. Die Wiedergabe der Nachrichten beginnt. Sie können den Anrufbeantworter jetzt über die Tastatur bedienen.

Die Bedienung erfolgt über die folgenden Tasten:

-  Zum Anfang der aktuellen Nachricht.
2x drücken: Zur vorherigen Nachricht.
-  Wiedergabe anhalten. Zum Fortsetzen erneut drücken.
-  Zur nächsten Nachricht springen.
-  Aktuelle Nachricht löschen.

Anrufbeantworter einschalten

- ▶ Zu Hause anrufen und klingeln lassen, bis Sie hören: „Bitte PIN eingeben“.



System-PIN eingeben.

Ihr Anrufbeantworter ist eingeschaltet. Sie hören die Ansage der Restspeicherzeit.

Die Wiedergabe der Nachrichten erfolgt.

Der Anrufbeantworter lässt sich aus der Ferne nicht ausschalten.

Netz-Anrufbeantworter nutzen

Der Netz-Anrufbeantworter ist der Anrufbeantworter Ihres Netzanbieters im Netz. Sie können den Netz-Anrufbeantworter erst dann nutzen, wenn Sie diesen bei Ihrem Netzanbieter **beauftragt** haben.

Schnellwahl für Netz-Anrufbeantworter festlegen

Bei der Schnellwahl können Sie den Netz-Anrufbeantworter oder den integrierten Anrufbeantworter (nur Gigaset A600A) direkt anwählen.

Gigaset A600: Die Schnellwahl ist für den Netz-Anrufbeantworter voreingestellt. Sie brauchen nur noch die Nummer des Netz-Anrufbeantworters einzutragen.

Gigaset A600A: Für die Schnellwahl ist der integrierte Anrufbeantworter voreingestellt. Sie können stattdessen den Netz-Anrufbeantworter, z.B. die Sprachbox von T-Home festlegen. Informieren Sie sich dazu bei Ihrem Netzanbieter.

Schnellwahl für den Netz-Anrufbeantworter festlegen und Nummer des Netz-Anrufbeantworters eintragen

Menü → **Anrufbeantworter**
→ Taste 1 belegen

Netz-AB Auswählen und **OK** drücken
( = ein).



Nummer des Netz-Anrufbeantworters (z. B. 0800 330 2424 für T-Home) eingeben und **OK** drücken.

 **Lang** drücken (Ruhezustand).

Die Einstellung für die Schnellwahl gilt für alle Mobilteile.

Netz-Anrufbeantworter anrufen



Lang drücken. Sie werden direkt mit dem Netz-Anrufbeantworter verbunden.



Ggf. Freisprech-Taste  drücken. Sie hören die Ansage des Netz-Anrufbeantworter laut.

Meldung des Netz-Anrufbeantworters ansehen

Wenn für Sie eine Nachricht eintrifft, erhalten Sie vom Netz-Anrufbeantworter einen Anruf. Im Display wird die Nummer des Netz-Anrufbeantworters angezeigt, wenn Sie die Rufnummernübermittlung beauftragt haben. Nehmen Sie den Anruf an, werden die neuen Nachrichten wiedergegeben. Nehmen Sie ihn nicht an, wird die Nummer des Netz-Anrufbeantworters in der Liste der entgangenen Anrufe gespeichert und die Nachrichten-Taste blinkt (→ S. 28).

ECO DECT

Mit Ihrem Gigaset A600/A600A leisten Sie Ihren Beitrag zum Umweltschutz.

Reduzierung des Stromverbrauchs

Durch die Verwendung eines stromsparenden Steckernetzteils verbraucht Ihr Telefon weniger Strom.

Reduzierung der Strahlung

Die Strahlung reduziert sich **automatisch**:

- ◆ **Mobilteil:** Je näher das Mobilteil an der Basis steht, desto geringer die Strahlung.
- ◆ **Basis:** Wenn nur ein Mobilteil angemeldet ist und dieses in der Basis steht, reduziert sich die Strahlung auf nahezu Null.

Sie können die Strahlung von Mobilteil und Basis zusätzlich reduzieren, indem Sie **Eco-Modus** nutzen:

Eco-Modus

Reduziert die Strahlung bei Mobilteil und Basis immer um 80 % – unabhängig davon, ob Sie telefonieren oder nicht. Durch **Eco-Modus** reduziert sich die Reichweite um ca. 50 %. Deshalb ist **Eco-Modus** immer dann sinnvoll, wenn Ihnen eine geringere Reichweite ausreicht

Ausschaltung der Strahlung

Eco-Modus+

Wenn Sie **Eco-Modus+** aktivieren, ist die Strahlung (DECT-Sendeleistung) von Basis und Mobilteil im Ruhezustand ausgeschaltet. Dies ist auch der Fall bei mehreren Mobilteilen, sofern sie alle **Eco-Modus+** unterstützen.



Eco-Modus / Eco-Modus+ können unabhängig voneinander ein- oder ausgeschaltet werden und funktionieren auch bei mehreren Mobilteilen.

Eco-Modus / Eco-Modus+ ein-/ausschalten:

- Menü** → **Einstellungen** → **Basis**
 → **Sonderfunktionen**
 → **Eco-Modus / Eco-Modus+**

OK Displaytaste drücken (☑ = ein).

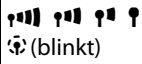
Zustandsanzeigen

Displaysymbol	
	Empfangsstärke: – gut bis gering – kein Empfang
	Eco-Modus+ aktiviert (wird im Ruhezustand statt des Empfangsstärkesymbols angezeigt)
Symbol grün	Eco-Modus aktiviert

Hinweise

- ◆ Bei eingeschaltetem **Eco-Modus+** können Sie die Erreichbarkeit der Basis prüfen, indem sie die Abhebetaste  **lang** drücken. Ist die Basis erreichbar, hören Sie das Freizeichen.
- ◆ Bei eingeschaltetem **Eco-Modus+**:
 - verzögert sich der Gesprächsaufbau um ca. 2 Sekunden.
 - verringert sich die Standby-Zeit des Mobilteils um ca. 50%.
- ◆ Wenn Sie Mobilteile anmelden, die den **Eco-Modus+** nicht unterstützen, wird dieser Modus in Basis und allen Mobilteilen deaktiviert.
- ◆ Bei eingeschaltetem **Eco-Modus** reduziert sich die Reichweite der Basis.
- ◆ **Eco-Modus / Eco-Modus+** und Repeater-Unterstützung (→ S. 49) schließen sich gegenseitig aus, d.h. wenn Sie einen Repeater verwenden, können Sie Eco-Modus und Eco-Modus+ nicht nutzen.

Wecker einstellen

Voraussetzung: Datum und Uhrzeit sind eingestellt (→ S. 14).

Wecker ein-/ausschalten

Menü → **Wecker** → **Aktivierung** (✓ = ein)

Wenn Sie den Wecker aktivieren, öffnet sich danach automatisch das Menü zum Einstellen der Weckzeit (→ S. 43).

Ist der Wecker eingeschaltet, sehen Sie im Display die Weckzeit mit dem Weckersymbol  statt des Datums.

Weckzeit einstellen

Menü → **Wecker** → **Weckzeit**



Weckzeit in Stunden und Minuten eingeben und **OK** drücken.

Wenn der Wecker klingelt...

Weckwiederholung nach 5 Minuten

Snooze Display-Taste oder beliebige Taste drücken.

Haben Sie **Snooze** zum dritten Mal gedrückt, schaltet sich der Wecker für 24 Stunden aus.

Wecker für 24 Stunden ausschalten

Aus Display-Taste drücken.

Mehrere Mobilteile nutzen

Mobilteile anmelden

Sie können an Ihrer Basis insgesamt bis zu vier Mobilteile anmelden.

Hinweis

Jedes zusätzliche Mobilteil muss an der Basis angemeldet werden, damit es funktionsfähig ist!

Wie Sie Ihr Mobilteil automatisch anmelden → S. 12.

Sollte die automatische Anmeldung nicht funktionieren, müssen Sie das Mobilteil manuell anmelden.

Manuelle Anmeldung Gigaset A600H an Gigaset A600/A600A

Die manuelle Anmeldung des Mobilteils müssen Sie am Mobilteil (1) und an der Basis (2) einleiten.

Nach erfolgreicher Anmeldung wechselt das Mobilteil in den Ruhezustand. Im Display wird die interne Nummer des Mobilteils angezeigt, z. B. INT 1. Andernfalls wiederholen Sie den Vorgang.

1) Am Mobilteil

Menü → **Einstellungen** → **Mobilteil**
→ **Mobilteil anmelden**



System-PIN der Basis (Lieferzustand: 0000) eingeben und **OK** drücken. Im Display blinkt **Anmeldevorgang**.

2) An der Basis

Innerhalb von 60 Sek. Anmelde-/Paging-Taste an der Basis (→ S. 3) **lang** (ca. 3 Sek.) drücken.

Anmeldung anderer Mobilteile

Andere Gigaset-Mobilteile und Mobilteile anderer GAP-fähiger Geräte melden Sie wie folgt an.

1) Am Mobilteil

Starten Sie die Anmeldung des Mobilteils entsprechend der jeweiligen Bedienungsanleitung.

2) An der Basis

Anmelde-/Paging-Taste an der Basis (→ S. 3) **lang** (ca. 3 Sek.) drücken.

Mobilteile abmelden

Mobilteile können nur durch Rücksetzen der Basis in den Lieferzustand abgemeldet werden. **Damit werden auch andere Einstellungen rückgesetzt** → S. 49.

Mobilteil suchen („Paging“)

Sie können Ihr Mobilteil mit Hilfe der Basis suchen.

- ▶ Anmelde-/Paging-Taste an der Basis (→ S. 3) **kurz** drücken.
- ▶ Alle Mobilteile klingeln gleichzeitig („Paging“), auch wenn Klingeltöne ausgeschaltet sind.

Suche beenden

- ▶ Anmelde-/Paging-Taste an der Basis **kurz** drücken oder Abheben-Taste  am Mobilteil drücken.

Intern anrufen

Interne Gespräche mit anderen, an derselben Basis angemeldeten Mobilteilen sind kostenlos.

Andere Mobilteile anrufen



Internen Ruf einleiten. Im Display wird **INT-Nr.** angezeigt.



Interne Nummer des Mobilteils eingeben. Das Mobilteil wird angerufen.

oder:



Display-Taste drücken. Alle Mobilteile werden angerufen.

Gespräch beenden



Auflegen-Taste drücken.

Gespräch an ein anderes Mobilteil weitergeben / Intern rückfragen

Sie telefonieren mit einem externen Teilnehmer und können gleichzeitig einen internen Teilnehmer anrufen, um das Gespräch weiterzugeben oder Rücksprache zu halten.

- ▶ Internen Teilnehmer anrufen.

Wenn sich ein interner Teilnehmer meldet:

- ▶ Ggf. externes Gespräch ankündigen.

entweder



Auflegen-Taste drücken. Das Gespräch ist weitergegeben.

oder



Display-Taste drücken. Sie sind wieder mit dem externen Teilnehmer verbunden.

Sie können beim Weitergeben die Auflegen-Taste  auch drücken, bevor der interne Teilnehmer sich dann nicht meldet oder besetzt ist, kommt der Anruf automatisch zu Ihnen zurück (im Display steht **Wiederanruf**).

Anklopfen annehmen

Erhalten Sie während eines **internen** Gesprächs einen **externen** Anruf, hören Sie den Anklopftön (kurzer Ton). Bei Nummernübermittlung wird im Display die Nummer des Anrufers angezeigt.



Auflegen-Taste drücken, um das interne Gespräch zu beenden.



Abheben-Taste drücken, um das externe Gespräch anzunehmen.

Zu externem Gespräch zuschalten (Konferenz)

Sie führen ein externes Gespräch. Ein interner Teilnehmer kann sich zu diesem Gespräch zuschalten und mitsprechen. Das Zuschalten wird bei allen Gesprächspartnern durch einen Signalton und die Display-Anzeige **Konferenz** signalisiert.

Voraussetzung: Die Funktion **Int. zuschalten** ist eingeschaltet.

Intern zuschalten ein-/ausschalten

Menü → **Einstellungen** → **Basis**
→ **Int. zuschalten** (✓ = ein)

 **Lang** drücken (Ruhezustand).

Intern zuschalten

Die Leitung ist durch ein externes Gespräch belegt. Ihr Display zeigt einen entsprechenden Hinweis. Sie wollen sich zu dem bestehenden Externgespräch zuschalten.

 Abheben-Taste **lang** drücken.

Sie werden zu dem Gespräch zugeschaltet. Alle Teilnehmer hören einen Signalton. Im Display erscheint **Konferenz**.

Zuschalten beenden

 Ein interner Teilnehmer drückt die Auflegen-Taste.

Alle Teilnehmer hören einen Signalton.

Die Verbindung zwischen dem anderen internen Teilnehmer und dem externen Teilnehmer bleibt bestehen.

Mobilteil einstellen









Ihr Mobilteil ist voreingestellt. Sie können die Einstellungen individuell ändern.

Datum und Uhrzeit ändern

Um die Uhrzeit zu ändern, öffnen Sie das Eingabefeld über:

Menü → **Einstellungen** → **Datum/Uhrzeit**

Datum:

Tag, Monat und Jahr 8-stellig eingeben, z. B.         für den 1.10.2010.

Zeit:

Stunden und Minuten 4-stellig eingeben, z. B.     für 7:15 Uhr.

OK Display-Taste drücken

Display-Sprache ändern

Sie können sich die Display-Texte in verschiedenen Sprachen anzeigen lassen.

Menü → **Einstellungen** → **Mobilteil**
→ **Sprache**

Die aktuelle Sprache ist mit ✓ markiert.

 Sprache auswählen und **OK** drücken.

 **Lang** drücken (Ruhezustand).

Wenn Sie aus Versehen eine für Sie unverständliche Sprache eingestellt haben:

Menü   

Tasten nacheinander drücken.

 Die richtige Sprache auswählen und **OK** drücken.

Display einstellen

Sie können zwischen vier Farbschemen und mehreren Kontraststufen wählen. Zusätzlich können Sie einen Bildschirmschoner und die Beleuchtung des Displays einstellen.

Menü → **Einstellungen** → **Mobilteil**
→ **Display**

Sie haben folgende Möglichkeiten:

Screensaver

Die Einstellungen **Kein Screensaver**, **Globe** oder **Digitaluhr** stehen zur Verfügung.

Farbschema

Vier Farbschemen sind verfügbar. Wenn die Beleuchtung ausgeschaltet ist, wird das Display unabhängig von der gewählten Einstellung schwarz/weiß dargestellt.

Kontrast

Fünf Kontraststufen sind verfügbar.

Beleuchtung

In Ladeschale / Außerhalb Ladeschale.

Legt jeweils fest, ob die Beleuchtung dauerhaft eingeschaltet bleibt oder nach einer bestimmten Zeit ausgeschaltet wird (✓ = dauerhaft eingeschaltet).

Hinweis

Wenn die Beleuchtung außerhalb der Ladeschale eingeschaltet ist, verkürzt sich die Bereitschaftszeit des Mobilteils erheblich!



Automatische Rufannahme ein-/ausschalten

Bei eingeschalteter Funktion nehmen Sie das Mobilteil bei einem Anruf einfach aus der Basis, ohne die Abheben-Taste  drücken zu müssen.

Menü → **Einstellungen** → **Mobilteil**
→ **Automatische Rufannahme** (✓ = ein)

 **Lang** drücken (Ruhezustand).

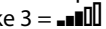
Freisprech-/Hörerlautstärke ändern

Sie können die Lautstärke für das Freisprechen in fünf (1-5, z. B. Lautstärke 3 = ) und die Hörerlautstärke in drei Stufen einstellen (1-3, z. B. Lautstärke 2 = )

Lautstärke während eines Gesprächs einstellen

Die Einstellung erfolgt für den aktuellen Modus (Hörer- oder Freisprechmodus).

Sie führen ein externes Gespräch.

 Steuer-Taste drücken.

 Lautstärke einstellen.

Die Einstellung wird nach ca. 3 Sekunden automatisch gespeichert oder Display-Taste **OK** drücken.



Lautstärke über das Menü einstellen

Menü → **Einstellungen** → **Audio**
→ **Gesprächslautstärke**
→ **Hörerlautstärke / Freisprechlautstärke**

 Lautstärke einstellen und **OK** drücken.

 **Lang** drücken (Ruhezustand).

Klingeltöne ändern

- ◆ **Lautstärke:**
Fünf Lautstärken (1–5; z.B. Lautstärke 3 =  und „Crescendo“-Ruf (6; Lautstärke wird mit jedem Klingelton lauter = ).
- ◆ **Melodie:**
Liste von vorinstallierten Klingeltonmelodien. Die ersten drei Melodien entsprechen den „klassischen“ Klingeltönen.

Die Klingeltonmelodien lassen sich für folgende Funktionen unterschiedlich einstellen:

- ◆ **Für externe Anrufe:** Für externe Anrufe
- ◆ **Für interne Anrufe:** Für interne Anrufe
- ◆ **Für Wecker:** Für den Wecker

Wie Sie die Klingeltöne für die Basis einstellen, → S. 49.

Klingeltonlautstärke einstellen

Die Lautstärke ist für alle Arten der Signalisierung gleich.

Menü → **Einstellungen** → **Audio**
→ **Klingeltonlautstärke**

Oder im Ruhezustand:

 **Kurz** drücken.

Dann:

 Lautstärke einstellen und **OK** drücken.

 **Lang** drücken (Ruhezustand).

Klingeltonmelodie einstellen

Stellen Sie die Klingeltonmelodie für externe Anrufe, interne Anrufe und Wecker getrennt ein.

Menü → **Einstellungen** → **Audio**
→ **Klingeltonmelodie**

Für externe Anrufe / Für interne Anrufe / Für Wecker

Auswählen und **OK** drücken.



 Melodie auswählen (√ = ein) und **OK** drücken.

 **Lang** drücken (Ruhezustand).

Klingelton aus-/einschalten

Sie können bei einem Anruf vor dem Abheben oder im Ruhezustand an Ihrem Mobilteil den Klingelton ausschalten. Einen Anruf können Sie annehmen, solange er im Display angezeigt wird.

Klingelton ausschalten

 Stern-Taste **so lange** drücken, bis das Symbol  im Display angezeigt wird.

Klingelton wieder einschalten

 Stern-Taste im Ruhezustand **lang** drücken.

Hinweistöne

Ihr Mobilteil weist Sie akustisch auf verschiedene Tätigkeiten und Zustände hin. Folgende Töne können Sie unabhängig voneinander ein- oder ausschalten:

◆ Hinweistöne:

- **Tastenklick:** Jeder Tastendruck wird bestätigt.
- **Bestätigungston** (aufsteigende Tonfolge): am Ende der Eingabe/Einstellung, beim Hineinstellen des Mobilteils in die Basis und beim Eintreffen einer SMS bzw. eines neuen Eintrags in der Anrufbeantworterliste oder der Anruferliste.
- **Fehlerton** (absteigende Tonfolge): bei Fehleingaben.
- **Menü-Endeton:** beim Blättern am Ende eines Menüs.

◆ Akkuwarnton: Der Akku muss geladen werden.

Den Bestätigungston beim Hineinstellen des Mobilteils in die Basis können Sie nicht ausschalten.

Hinweistöne ein-/ausschalten

Menü → **Einstellungen** → **Audio**
→ **Hinweistöne**

Auswählen und **OK** drücken (√ = ein).

Akkuwarnton einstellen

Menü → Einstellungen → Audio
→ Akkuwarnton

Ein / Aus / In Verbindung

Auswählen und **OK** drücken (✓ = ein). Der Akkuwarnton wird ein- oder ausgeschaltet bzw. ertönt während eines Gesprächs.

Mobilteil in den Lieferzustand zurücksetzen

Sie können individuelle Einstellungen und Änderungen zurücksetzen. Einträge des Telefonbuchs und der Anrufliste, die SMS-Listen und die Anmeldung des Mobilteils an der Basis bleiben erhalten.

Menü → Einstellungen → Mobilteil
→ Mobilteil-Reset

Abfrage mit **OK** bestätigen oder mit **↵** abweisen.

 **Lang** drücken (Ruhezustand).

Basis einstellen

Die Basis stellen Sie mit einem angemeldeten Mobilteil Gigaset A600H ein.

Vor unberechtigtem Zugriff schützen

Sichern Sie die Systemeinstellungen der Basis mit einer nur Ihnen bekannten System-PIN. Die System-PIN müssen Sie u. a. beim manuellen Anmelden eines Mobilteils an der Basis eingeben.

System-PIN ändern

Sie können die eingestellte, 4-stellige System-PIN der Basis („0000“) in eine 4-stellige PIN ändern, die nur Sie kennen.

Menü → Einstellungen → Basis
→ System-PIN



Alte System-PIN eingeben und **OK** drücken. Aus Sicherheitsgründen wird die Eingabe mit vier Sternchen (****) dargestellt.



Neue System-PIN eingeben und **OK** drücken.



Lang drücken (Ruhezustand).

System-PIN zurücksetzen

Sollten Sie die System-PIN vergessen haben, können Sie durch Rücksetzen der Basis in den Lieferzustand die System-PIN auf den ursprünglichen Code **0000** zurücksetzen.

Damit werden auch andere Einstellungen rückgesetzt, siehe „Basis in Lieferzustand zurücksetzen“ → S. 49.

Klingeltöne ändern

- ◆ **Lautstärke:**
Sie können zwischen fünf Lautstärken und dem „Crescendo“-Ruf wählen, → S. 47. Mit Stufe „0“ schalten Sie den Klingelton der Basis aus.
- ◆ **Klingeltöne:**
Für externe Anrufe können Sie eine Klingeltonmelodie festlegen, → S. 47.

Menü → **Einstellungen** → **Basis** → **Audio**
→ **Klingeltonlautstärke** / **Klingeltonmelodie**

Wie Sie die Einstellungen vornehmen, → S. 47.

Repeater-Unterstützung

Mit einem Repeater können Sie die Reichweite und Empfangsstärke Ihrer Basis vergrößern. Dazu müssen Sie den Repeater-Betrieb aktivieren. Dabei werden Gespräche, die gerade über die Basis geführt werden, abgebrochen.

Voraussetzung: Ein Repeater ist angemeldet. Der **Eco-Modus / Eco-Modus+** ist ausgeschaltet.

Menü → **Einstellungen** → **Basis**
→ **Sonderfunktionen** → **Repeaterbetrieb**

Ja Display-Taste drücken.

Bei eingeschaltetem Repeaterbetrieb ist der Menüpunkt mit markiert.

Hinweis

Repeater-Unterstützung und **Eco-Modus / Eco-Modus+** (→ S. 42) schließen sich gegenseitig aus, d. h. es können nicht gleichzeitig beide Funktionen genutzt werden.

Basis in Lieferzustand zurücksetzen

Beim Zurücksetzen werden

- ◆ Mobilteile abgemeldet
 - **beim Zurücksetzen über das Menü:** alle Gigaset-Mobilteile
 - **beim Zurücksetzen mit Taste an der Basis:** auch alle angemeldeten Mobilteile anderer GAP-fähiger Geräte
- ◆ individuelle Einstellungen zurückgesetzt
- ◆ alle Listen gelöscht
- ◆ die System-PIN wird auf den ursprünglichen Code **0000** zurückgesetzt
- ◆ wird der Eco-Modus+ ausgeschaltet.

Nur Datum und Uhrzeit bleiben erhalten.

Basis über das Menü zurücksetzen

Menü → **Einstellungen** → **Basis**
→ **Basis-Reset**

OK Zum Bestätigen Display-Taste drücken.

Basis mit Taste an der Basis zurücksetzen

- ▶ Entfernen Sie das Netzkabel von der Basis.
- ▶ Halten Sie die Anmelde-/Paging-Taste an der Basis gedrückt, während Sie gleichzeitig das Netzkabel wieder an die Basis anschließen. Halten Sie die Taste gedrückt, bis Sie einen Bestätigungston hören.

Die Basis wird jetzt zurückgesetzt.

Telefon an Telefonanlage anschließen

Die folgenden Einstellungen sind nur nötig, wenn Ihre Telefonanlage dies erfordert, siehe Bedienungsanleitung der Telefonanlage.

An Telefonanlagen, die die Rufnummernübermittlung nicht unterstützen, können Sie keine SMS versenden oder empfangen.

Wahlverfahren und Flash-Zeit

Die aktuelle Einstellung ist mit  markiert.

Wahlverfahren ändern

Sie haben folgende Möglichkeiten, das Wahlverfahren einzustellen:

- ◆ Tonwahl (MFV),
- ◆ Impulswahl-Verfahren (IWV).

   Impulswahl-Verfahren (IWV).

Oder:



   Tonwahl (MFV).

 **Lang** drücken (Ruhezustand).

Flash-Zeit einstellen

Ihr Telefon ist im Lieferzustand für den Betrieb am Hauptanschluss eingestellt (Flash-Zeit 250 ms). Für den Betrieb an Telefonanlagen kann es notwendig sein, diesen Wert zu ändern, siehe Bedienungsanleitung Ihrer Telefonanlage.

 Ziffer für die Flash-Zeit eingeben und  drücken.

0 = 80 ms; 1 = 100 ms; 2 = 120 ms;
3 = 180 ms; 4 = 250 ms; 5 = 300 ms;
6 = 600 ms; 7 = 800 ms



 **Lang** drücken (Ruhezustand).

Pausenzeiten einstellen

Pause nach Leitungsbelegung ändern

Sie können die Länge der Pause einstellen, die zwischen dem Drücken der Abhebetaste  und Senden der Nummer eingefügt wird.



 Ziffer für die Pausenlänge eingeben (1 = 1 Sek.; 2 = 3 Sek.; 3 = 7 Sek.) und  drücken.

 **Lang** drücken (Ruhezustand).

Pause nach R-Taste ändern

Sie können die Länge der Pause ändern, wenn Ihre Telefonanlage dies erfordert (s. Bedienungsanleitung der Telefonanlage).

 Ziffer für die Pausenlänge eingeben (1 = 800 ms; 2 = 1600 ms; 3 = 3200 ms) und  drücken.

 **Lang** drücken (Ruhezustand).

Zeitweise auf Tonwahl (MFV) umschalten

Sollte Ihre Telefonanlage noch mit Impulswahl (IWV) arbeiten, das Tonwahl-Verfahren aber für eine Verbindung erforderlich sein (z. B. zum Anhören des Netz-Anrufbeantworters), müssen Sie für das Gespräch auf Tonwahl umstellen.

Voraussetzung: Sie führen gerade ein Gespräch oder haben bereits eine externe Nummer gewählt.

  Stern-Taste drücken.

Nach Auflegen ist automatisch wieder Impulswahl eingeschaltet.

Kundenservice & Hilfe

Sie haben Fragen? Als Gigaset-Kunde profitieren Sie von unserem umfangreichen Service-Angebot.

Schnelle Hilfe erhalten Sie in dieser **Bedienungsanleitung** und auf den **Service-Seiten** im **Gigaset-Online-Portal** unter www.gigaset.com/de/service.

Registrieren Sie bitte Ihr Gigaset-Telefon direkt nach dem Kauf unter www.gigaset.com/de/service – so können wir Ihnen bei Fragen oder beim Einlösen von Garantieleistungen umso schneller weiterhelfen. In Ihrem Passwort geschützten persönlichen Bereich können Sie persönliche Daten verwalten und mit unserem Kundenservice per E-Mail in Kontakt treten.

Außerdem finden Sie auf unseren Service-Seiten:

- ◆ Eine Zusammenstellung häufig gestellter Fragen und Antworten
- ◆ Bedienungsanleitungen und aktuelle Software-Updates zum **kostenlosen** Download
- ◆ Stichwortsuche für das schnelle Auffinden von Themen
- ◆ Kompatibilitätsdatenbank: Testen Sie per Mausklick, welche Basis und welches Mobilteil sich kombinieren lassen
- ◆ Produkte vergleichen – vergleichen Sie die Produkteigenschaften von bis zu drei Produkten
- ◆ Online-Forum: Erfahrungsaustausch und Hilfe von Nutzer zu Nutzer
- ◆ Persönlicher E-Mail-Kontakt zum Kundenservice
- ◆ Informationen zu unseren Produkten

Für weiterführende Fragen oder eine persönliche Beratung sind unsere Mitarbeiter an den Telefon-Hotlines für Sie da:

Beratung bei Fragen zu Installation, Bedienung und Einstellung durch technische Experten:

Premium-Hotline Deutschland 09001 745 822

(1,24 € pro Minute aus dem deutschen Festnetz. Die Preise für Anrufe aus den deutschen Mobilfunknetzen können hiervon abweichen.)

Die Berechnung erfolgt ab dem Moment, in dem Sie persönlichen Kontakt zu einem Mitarbeiter haben.

Für den Fall der Fälle – bei Reparatur, Garantie- oder Gewährleistungsansprüchen: Service-Hotline Deutschland 01805 333 222

(0,14 € pro Minute aus dem deutschen Festnetz. Anrufe aus den deutschen Mobilfunknetzen kosten höchstens 0,42 € pro Minute.)

Wir weisen darauf hin, dass ein Gigaset-Produkt, sofern es nicht von einem autorisierten Händler im Inland verkauft wird, möglicherweise auch nicht vollständig kompatibel mit dem nationalen Telefonnetzwerk ist. Auf der Umverpackung (Kartonage) des Telefons, nahe dem abgebildeten CE-Zeichen, und auf der Unterseite der Basis wird eindeutig darauf hingewiesen, für welches Land/welche Länder das jeweilige Gerät und das Zubehör entwickelt wurde.

Wenn das Gerät oder das Zubehör nicht gemäß diesem Hinweis, den Hinweisen der Bedienungsanleitung oder dem Produkt selbst genutzt wird, kann sich dies auf den Gewährleistungs- oder Garantieanspruch (Reparatur oder Austausch des Produkts) auswirken.

Um von dem Gewährleistungsrecht/dem Garantieanspruch Gebrauch machen zu können, wird der Käufer des Produkts gebeten, den Kaufbeleg beizubringen, der das Kaufdatum und das gekaufte Produkt ausweist.

Fragen und Antworten

Treten beim Gebrauch Ihres Telefons Fragen auf, stehen wir Ihnen unter www.gigaset.com/de/service rund um die Uhr zur Verfügung. Außerdem sind in der folgenden Tabelle häufig auftretende Probleme und mögliche Lösungen aufgelistet.

Das Display zeigt nichts an.

1. Mobilteil ist nicht eingeschaltet.
 - ▶ Auflegen-Taste  lang drücken.
2. Die Akkus sind leer.
 - ▶ Akkus laden bzw. austauschen (→ S. 11).

Im Display blinkt „Basis“.

1. Mobilteil ist außerhalb der Reichweite der Basis.
 - ▶ Abstand Mobilteil/Basis verringern.Reichweite der Basis hat sich verringert, weil der Eco-Modus eingeschaltet ist.
 - ▶ Eco-Modus ausschalten (→ S. 42) oder Abstand Mobilteil/Basis verringern.
3. Basis ist nicht eingeschaltet.
 - ▶ Steckernetzgerät der Basis kontrollieren (→ S. 9).

Das Mobilteil klingelt nicht.

1. Klingelton ist ausgeschaltet.
 - ▶ Klingelton einschalten (→ S. 47).

Sie hören keinen Klingel-/Wählton vom Festnetz.

Es wurde nicht das mitgelieferte Telefonkabel verwendet bzw. dieses durch ein neues Kabel mit falscher Steckerbelegung ersetzt.

- ▶ Bitte immer das mitgelieferte Telefonkabel verwenden bzw. beim Kauf im Fachhandel auf die richtige Steckerbelegung achten (→ S. 56).

Fehlerton nach System-PIN Abfrage

Die von Ihnen eingegebene System-PIN ist falsch.

- ▶ System-PIN auf 0000 zurücksetzen (→ S. 48).

System-PIN vergessen.

- ▶ System-PIN auf 0000 zurücksetzen (→ S. 48).

Ihr Gesprächspartner hört Sie nicht.

Sie haben die Display-Taste **Stumm** gedrückt. Das Mobilteil ist „stummgeschaltet“.

- ▶ Mikrofon wieder einschalten (→ S. 25).

Die Nummer des Anrufers wird trotz CLIP nicht angezeigt.

Nummernübermittlung ist nicht freigegeben.

- ▶ **Anrufer** sollte die Nummernübermittlung (CLI) beim Netzanbieter freischalten lassen.

Sie hören bei der Eingabe einen Fehlerton (absteigende Tonfolge).

Aktion ist fehlgeschlagen/Eingabe ist fehlerhaft.

- ▶ Vorgang wiederholen.
Beachten Sie dabei das Display und lesen Sie ggf. in der Bedienungsanleitung nach.

Sie können den Netz-Anrufbeantworter nicht abhören.

Ihre Telefonanlage ist auf Impulswahl eingestellt.

- ▶ Telefonanlage auf Tonwahl umstellen.

nur Gigaset A600A:

In der Anrufbeantworterliste ist zu einer Nachricht keine Zeit angegeben.

Datum/Uhrzeit sind nicht eingestellt.

- ▶ Datum/Uhrzeit einstellen (→ S. 14).

Der Anrufbeantworter meldet bei der Fernbedienung „PIN ist ungültig“.

- 1 Eingegebene System-PIN ist falsch
 - ▶ Eingabe der System-PIN wiederholen,
- 2 System-PIN ist noch auf 0000 eingestellt.
 - ▶ System-PIN ungleich 0000 einstellen (→ S. 48).

Der Anrufbeantworter zeichnet keine Nachrichten auf.

Der Speicher ist voll.

- ▶ Alte Nachrichten löschen.
- ▶ Neue Nachrichten anhören und löschen.

Zulassung

Dieses Gerät ist für den analogen Telefonanschluss im deutschen und luxemburgischen Netz vorgesehen.

Länderspezifische Besonderheiten sind berücksichtigt.

Hiermit erklärt die Gigaset Communications GmbH, dass dieses Gerät den grundlegenden Anforderungen und anderen relevanten Bestimmungen der Richtlinie 1999/5/EC entspricht.

Eine Kopie der Konformitätserklärung nach 1999/5/EC finden Sie über folgende Internetadresse:

www.gigaset.com/docs

CE 0682

Garantie-Urkunde

Dem Verbraucher (Kunden) wird unbeschadet seiner Mängelansprüche gegenüber dem Verkäufer eine Haltbarkeitsgarantie zu den nachstehenden Bedingungen eingeräumt:

- ◆ Neugeräte und deren Komponenten, die aufgrund von Fabrikations- und/oder Materialfehlern innerhalb von 24 Monaten ab Kauf einen Defekt aufweisen, werden von Gigaset Communications nach eigener Wahl gegen ein dem Stand der Technik entsprechendes Gerät kostenlos ausgetauscht oder repariert. Für Verschleißteile (z. B. Akkus, Tastaturen, Gehäuse) gilt diese Haltbarkeitsgarantie für sechs Monate ab Kauf.
- ◆ Diese Garantie gilt nicht, soweit der Defekt der Geräte auf unsachgemäßer Behandlung und/oder Nichtbeachtung der Handbücher beruht.
- ◆ Diese Garantie erstreckt sich nicht auf vom Vertragshändler oder vom Kunden selbst erbrachte Leistungen (z. B. Installation, Konfiguration, Softwaredownloads). Handbücher und ggf. auf einem separaten Datenträger mitgelieferte Software sind ebenfalls von der Garantie ausgeschlossen.
- ◆ Als Garantienachweis gilt der Kaufbeleg, mit Kaufdatum. Garantieansprüche sind innerhalb von zwei Monaten nach Kenntnis des Garantiefalles geltend zu machen.

- ◆ Ersetzte Geräte bzw. deren Komponenten, die im Rahmen des Austauschs an Gigaset Communications zurückgeliefert werden, gehen in das Eigentum von Gigaset Communications über.
- ◆ Diese Garantie gilt für in der Europäischen Union erworbene Neugeräte. Garantiegeberin ist die Gigaset Communications GmbH, Frankenstr. 2a, D-46395 Bocholt.
- ◆ Weiter gehende oder andere Ansprüche aus dieser Herstellergarantie sind ausgeschlossen. Gigaset Communications haftet nicht für Betriebsunterbrechung, entgangenen Gewinn und den Verlust von Daten, zusätzlicher vom Kunden aufgespielter Software oder sonstiger Informationen. Die Sicherung derselben obliegt dem Kunden. Der Haftungsausschluss gilt nicht, soweit zwingend gehaftet wird, z. B. nach dem Produkthaftungsgesetz, in Fällen des Vorsatzes, der groben Fahrlässigkeit, wegen der Verletzung des Lebens, des Körpers oder der Gesundheit oder wegen der Verletzung wesentlicher Vertragspflichten. Der Schadensersatzanspruch für die Verletzung wesentlicher Vertragspflichten ist jedoch auf den vertragstypischen, vorhersehbaren Schaden begrenzt, soweit nicht Vorsatz oder grobe Fahrlässigkeit vorliegt oder wegen der Verletzung des Lebens, des Körpers oder der Gesundheit oder nach dem Produkthaftungsgesetz gehaftet wird.
- ◆ Durch eine erbrachte Garantieleistung verlängert sich der Garantiezeitraum nicht.
- ◆ Soweit kein Garantiefall vorliegt, behält sich Gigaset Communications vor, dem Kunden den Austausch oder die Reparatur in Rechnung zu stellen. Gigaset Communications wird den Kunden hierüber vorab informieren.
- ◆ Eine Änderung der Beweislastregeln zum Nachteil des Kunden ist mit den vorstehenden Regelungen nicht verbunden.

Zur Einlösung dieser Garantie wenden Sie sich bitte an Gigaset Communications. Die Rufnummer entnehmen Sie bitte der Bedienungsanleitung.

Umwelt

Unser Umweltleitbild

Wir als Gigaset Communications GmbH tragen gesellschaftliche Verantwortung und engagieren uns für eine bessere Welt. Unsere Ideen, Technologien und unser Handeln dienen den Menschen, der Gesellschaft und der Umwelt. Ziel unserer weltweiten Tätigkeit ist die dauerhafte Sicherung der Lebensgrundlagen der Menschen. Wir bekennen uns zu einer Produktverantwortung, die den ganzen Lebensweg eines Produktes umfasst. Bereits bei der Produkt- und Prozessplanung werden die Umweltwirkungen der Produkte einschließlich Fertigung, Beschaffung, Vertrieb, Nutzung, Service und Entsorgung bewertet.

Informieren Sie sich auch im Internet unter www.gigaset.com über umweltfreundliche Produkte und Verfahren.

Umweltmanagementsystem



Gigaset Communications GmbH ist nach den internationalen Normen EN 14001 und ISO 9001 zertifiziert.

ISO 14001 (Umwelt): zertifiziert seit September 2007 durch TÜV SÜD Management Service GmbH.

ISO 9001 (Qualität): zertifiziert seit 17.02.1994 durch TÜV Süd Management Service GmbH.

Ökologischer Energieverbrauch

Der Einsatz von ECO DECT (→ S. 42) spart Energie und leistet damit einen aktiven Beitrag zum Umweltschutz.

Entsorgung

Akkus gehören nicht in den Hausmüll. Beachten Sie hierzu die örtlichen Abfallbehandlungsbestimmungen, die Sie bei Ihrer Kommune erfragen können. Entsorgen Sie diese in den beim Fachhandel aufgestellten grünen Boxen des „Gemeinsame Rücknahmesystem Batterien“.

Alle Elektro- und Elektronikgeräte sind getrennt vom allgemeinen Hausmüll über dafür staatlich vorgesehene Stellen zu entsorgen.



Wenn dieses Symbol eines durchgestrichenen Abfallimers auf einem Produkt angebracht ist, unterliegt dieses Produkt der europäischen Richtlinie

2002/96/EC.

Die sachgemäße Entsorgung und getrennte Sammlung von Altgeräten dienen der Vorbeugung von potenziellen Umwelt- und Gesundheitsschäden. Sie sind eine Voraussetzung für die Wieder-Verwendung und das Recycling gebrauchter Elektro- und Elektronikgeräte.

Ausführlichere Informationen zur Entsorgung Ihrer Altgeräte erhalten Sie bei Ihrer Kommune oder Ihrem Müllentsorgungsdienst.

Anhang

Pflege

Basis, Ladeschale und Mobilteil mit einem **feuchten** Tuch (keine Lösungsmittel) oder einem Antistatiktuch abwischen.

Nie ein trockenes Tuch verwenden. Es besteht die Gefahr der statischen Aufladung.

Kontakt mit Flüssigkeit

Falls das Mobilteil mit Flüssigkeit in Kontakt gekommen ist:

1. **Das Mobilteil ausschalten und sofort den Akkupack entnehmen.**
2. Die Flüssigkeit aus dem Mobilteil abtropfen lassen.
3. Alle Teile trocken tupfen und das Mobilteil anschließend **mindestens 72 Stunden** mit geöffnetem Akkufach und mit der Tastatur nach unten an einem trockenen, warmen Ort lagern (**nicht**: Mikrowelle, Backofen o. Ä.).
4. **Das Mobilteil erst in trockenem Zustand wieder einschalten.**

Nach vollständigem Austrocknen ist in vielen Fällen die Inbetriebnahme wieder möglich.

Technische Daten

Empfohlene Akkus

Technologie:

Nickel-Metall-Hybrid (NiMH)

Größe: AAA (Micro, HR03)

Spannung: 1,2 V

Kapazität: 550 - 1000 mAh

Das Gerät wird mit zwei zugelassenen Akkus ausgeliefert.

Ersatzakkus können auch beim Gigaset Service über den Kleinteileversand bestellt werden.

Online-support:

www.gigaset.com/de/service

Fax:

02871-91 3029

Hotline:

01805-333 222

(Der Anruf kostet Sie aus dem deutschen Festnetz 0,14 € pro Minute. Die Preise für Anrufe aus den deutschen Mobilfunknetzen können hiervon abweichen; ab dem 1.3.2010 betragen sie höchstens 0,42 € pro Minute.)

Betriebszeiten/Ladezeiten des Mobilteils

Die Betriebszeit Ihres Gigaset ist von Akkukapazität, Alter der Akkus und Benutzerverhalten abhängig. (Alle Zeitangaben sind Maximalangaben und gelten bei ausgeschalteter Display-Beleuchtung.)

	Kapazität (mAh) ca.			
	550	700	800	1000
Bereitschaftszeit * (Stunden)	165/75	190/85	210/100	250/120
Gesprächszeit (Stunden)	17	20	22	26
Betriebszeit bei 1,5 Std. Gespräch pro Tag (Stunden) **				
- ohne Eco-Modus+	100	115	135	165
- mit Eco-Modus+	85	100	110	140
Ladezeit, Basis (Stunden)	10	11,5	13	16,5
Ladezeit, Ladeschale (Stunden)	6	7	8	9,5

* ohne/mit Display-Beleuchtung

** ohne Display-Beleuchtung/ohne Eco-Modus+ (Display einstellen → S. 46)

Da die Akkuentwicklung stetig fortschreitet, wird die Liste der empfohlenen Akkus im FAQ-Bereich der Gigaset Customer Care-Seiten regelmäßig aktualisiert:

www.gigaset.com/de/service

Leistungsaufnahme der Basis

Im Standby-Zustand	
– Mobilteil in Ladeschale	ca. 1,3 W
– Mobilteil außerhalb Ladeschale	ca. 1,3 W
Während des Gesprächs	ca. 1,5 W

Allgemeine technische Daten

DECT-Standard	wird unterstützt
GAP-Standard	wird unterstützt
Kanalzahl	60 Duplexkanäle
Funkfrequenzbereich	1880–1900 MHz

Duplexverfahren	Zeitmultiplex, 10 ms Rahmenlänge
Kanalraster	1728 kHz
Bitrate	1152 kbit/s
Modulation	GFSK
Sprachcodierung	32 kbit/s
Sendeleistung	10 mW, mittlere Leistung pro Kanal
Reichweite	bis zu 300 m im Freien, bis zu 50 m in Gebäu- den
Stromversorgung Basis	230 V ~/50 Hz
Umgebungsbedingun- gen im Betrieb	+5 °C bis +45 °C; 20 % bis 75 % relative Luft- feuchtigkeit
Wahlverfahren	MFV (Tonwahl)/ IWW (Impulswahl)

Steckerbelegung des Telefonsteckers

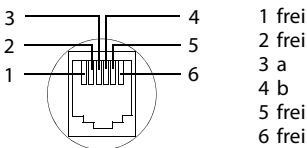

Text schreiben und bearbeiten

Beim Erstellen eines Textes gelten folgende Regeln:

- ◆ Die Schreibmarke (Cursor) mit nach rechts oder links bewegen.
- ◆ Zeichen werden links von der Schreibmarke eingefügt.
- ◆ Bei Einträgen ins Telefonbuch wird der erste Buchstabe des Namens automatisch großgeschrieben, es folgen kleine Buchstaben.

SMS/Namen schreiben

Um Buchstaben/Zeichen einzugeben, entsprechende Taste mehrmals drücken.

Standardschrift

	1x	2x	3x	4x	5x	6x	7x	8x	9x	10x	11x	12x	13x	14x
	1	2	3	4	5	6	7	8	9	*	#			
	a	b	c	2	ä	á	à	â	ã	ç				
	d	e	f	3	ë	é	è	ê						
	g	h	i	4	ï	í	ì	î						
	j	k	l	5										
	m	n	o	6	ö	ñ	ó	ò	ô	õ				
	p	q	r	7	ß									
	t	u	v	8	ü	ú	ù	û						
	w	x	y	9	ÿ	ý	æ	ø	å					
	.	,	?	!	0	+	-	:	¿	¡	“	”	’	;
	*	/	()	<	=	>	%						
			#	@	\	&	§							

- 1) Leerzeichen
- 2) Zeilenschaltung

Wenn Sie eine Taste **lang** drücken, werden die Zeichen der entsprechenden Taste im Display angezeigt und nacheinander markiert. Wenn Sie die Taste loslassen, wird das markierte Zeichen im Eingabefeld eingefügt.

Groß-, Klein- oder Ziffernschreibung einstellen

Raute-Taste **kurz** drücken, um vom Modus „Abc“ zu „123“ und von „123“ zu „abc“ und von „abc“ zu „Abc“ (Großschreibung: 1. Buchstabe großgeschrieben, alle weiteren klein) zu wechseln. Raute-Taste **vor** der Eingabe des Buchstabens drücken.

Ob die Groß-, Klein- oder Ziffernschreibung eingestellt ist, wird Ihnen kurz im Display angezeigt.

Zubehör

Gigaset-Mobilteile

Erweitern Sie Ihr Gigaset zu einer schnurlosen Telefonanlage:

Kompatibilität

Mehr Informationen bzgl. der Funktionen des Mobilteils im Zusammenhang mit den einzelnen Gigaset Basisstationen finden Sie unter:

www.gigaset.com/de/kompatibilitaet

Gigaset-Mobilteil C300H

- ◆ Hören, für wen es klingelt mit VIP-Klingeltönen
- ◆ Hochwertige Tastatur mit Beleuchtung
- ◆ 1,7'' CSTN-Farb-Display
- ◆ Telefonbuch für 250 Einträge
- ◆ Gesprächs-/Bereitschaftszeit bis zu 19 h/340 h, Standard-Akkus
- ◆ Komfort-Freisprechen
- ◆ Screensaver (Digitaluhr oder Bild)
- ◆ ECO-DECT
- ◆ Wecker
- ◆ Ruhe vor „anonymen“ Anrufen
- ◆ SMS für bis zu 160 Zeichen

www.gigaset.com/gigasetc300h



Gigaset-Mobilteil S79H

- ◆ Komfort-Freisprechen in bester Qualität
- ◆ Hochwertig beleuchtete Echtmetall-Tastatur
- ◆ Seitentaste für einfache Lautstärkenregelung
- ◆ 1,8'' TFT-Farb-Display
- ◆ Mini-USB
- ◆ Adressbuch für 500 Visitenkarten
- ◆ Gesprächs-/Bereitschaftszeit bis zu 13 h/180 h, Standard-Akkus
- ◆ Großschrift für Anruflisten und Adressbuch
- ◆ Picture-Clip, Screensaver (Analog- und Digitaluhr)
- ◆ Download von Klingelmelodien
- ◆ ECO-DECT
- ◆ Kalender mit Terminplaner
- ◆ Nachtmodus mit zeitgesteuerter Klingelton-Abschaltung
- ◆ Ruhe vor „anonymen“ Anrufen
- ◆ Babyalarm
- ◆ SMS für bis zu 640 Zeichen

www.gigaset.com/gigasets79h



Zubehör

Gigaset-Mobilteil C59H

- ◆ Der Familienmanager mit Babyalarm, Geburtstags-erinnerung
- ◆ Hören, für wen es klingelt mit 6 VIP-Gruppen
- ◆ Hochwertige Tastatur mit Beleuchtung
- ◆ 1,8'' TFT-Farb-Display
- ◆ Adressbuch für 150 Visitenkarten
- ◆ Gesprächs-/Bereitschaftszeit bis zu 12 h/180 h, Standard-Akkus
- ◆ Großschrift für Anruflisten und Adressbuch
- ◆ Komfort-Freisprechen
- ◆ Screensaver (Digitaluhr)
- ◆ ECO-DECT
- ◆ Wecker
- ◆ Ruhe vor „anonymen“ Anrufen
- ◆ SMS für bis zu 640 Zeichen

www.gigaset.com/gigasetc59h



Gigaset-Mobilteil E49H

- ◆ Staub- und spritzwasserfestes Gehäuse
- ◆ Beleuchtetes grafisches Farbdisplay (65k Farben)
- ◆ Beleuchtete Tastatur
- ◆ Freisprechen
- ◆ Vibrationsalarm
- ◆ Polyphone Klingelmelodien
- ◆ Telefonbuch für ca. 150 Einträge
- ◆ SMS (Voraussetzung: CLIP vorhanden)
- ◆ Headset-Anschluss
- ◆ Babyalarm

www.gigaset.com/gigasete49h



Gigaset-Repeater

Mit dem Gigaset-Repeater können Sie die Empfangsreichweite Ihres Gigaset-Mobilteils zur Basis vergrößern.

www.gigaset.com/gigasetrepeater



Alle Zubehörteile und Akkus können Sie über den Fachhandel bestellen.



Verwenden Sie nur Originalzubehör. So vermeiden Sie mögliche Gesundheits- und Sachschäden und stellen sicher, dass alle relevanten Bestimmungen eingehalten werden.

Wandmontage der Basis

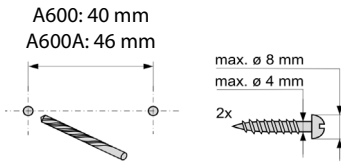

ca. 2,5 mm

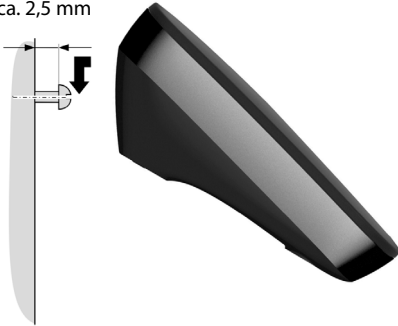

Wandmontage der Ladeschale

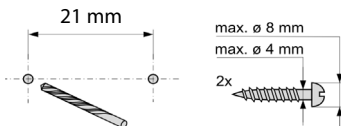

ca. 2,5 mm

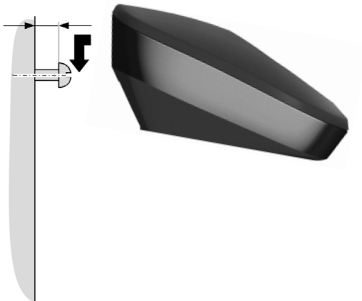

Stichwortverzeichnis

- A**
- Abheben-Taste 2, 24
 - Akku
 - Anzeige 2
 - einlegen 11
 - empfohlene Akkus 55
 - laden 2, 13
 - Symbol 2, 12
 - Warnton 47
 - Ändern
 - Freisprechlautstärke 46
 - Hörerlautstärke 46
 - Pausenzeit 50
 - System-PIN 48
 - Wahlverfahren 50
 - Anhören
 - Ansage (Anrufbeantworter) 37
 - Nachricht (Anrufbeantworter) 38
 - Anklopfen bei internem Gespräch 44
 - Anmelden (Mobilteil) 43
 - Anruf
 - annehmen 24
 - Anruf annehmen 24
 - Anrufbeantworter 37
 - Fernbedienung 40
 - Anrufbeantworter s. a.
 - Netz-Anrufbeantworter
 - Anrufbeantworterliste 28, 29, 30
 - Anrufen
 - extern 24
 - intern 44
 - Anrufliste 29
 - Ansage (Anrufb.) anhören/löschen 37
 - Anschließen, Basis an Telefonanlage 50
 - Anzeige
 - Gesprächsdauer 31
 - Netz-Anrufbeantworter Meldung 41
 - Nummer (CLI/CLIP) 24
 - Auflegen-Taste 2, 24
 - Aufstellen, Basis 9
 - Aufzeichnungslänge (Anrufb.) 39
 - Ausschalten
 - Anrufbeantworter 37
 - Hinweistöne 47
 - intern zuschalten 45
 - Mobilteil 20
 - Rufannahme 46
 - Tastensperre 20
 - Automatische
 - Netzanbietervorwahl 30
 - Rufannahme 24
 - Automatische Rufannahme 46
- B**
- Basis
 - anschließen 9
 - anschließen an Telefonanlage 50
 - aufstellen 9
 - einstellen 48
 - in Lieferzustand zurücksetzen 49
 - Leistungsaufnahme 55
 - System-PIN 48
 - Beenden s. Ausschalten
 - Beenden, Gespräch 24
 - Beleuchtung 46
 - Bestätigungston 47
 - Bildschirmschoner s. Screensaver
- C**
- CLI, CLIP 24
 - Customer Care 51
- D**
- Datum einstellen 14, 45
 - Digitaluhr 46
 - Display
 - Beleuchtung 46
 - Display-Sprache ändern 45
 - einstellen 46
 - Farbschema 46
 - im Ruhezustand 20
 - Kontrast 46
 - Screensaver 46
 - Display-Tasten 2, 18
- E**
- ECO DECT 42
 - Eco-Modus 42
 - Eco-Modus+ 42
 - Ein-/Aus-Taste 2
 - Einschalten
 - Anrufbeantworter 37
 - Anrufbeantworter (Fernbedienung) .. 40
 - Hinweistöne 47
 - intern zuschalten 45
 - Mobilteil 20
 - Rufannahme 46

Tastensperre	20
Eintrag	
aus Telefonb. auswählen	26
speichern (Netz-Anrufbeantworter) ..	41
speichern, ändern (Preselection)	31
Empfangsverstärker s. Repeater	
Entgangener Anruf	29
Entsorgung	54
F	
Falscheingaben (Korrektur)	19
Farbschema	46
Fehlerbehebung (SMS)	36
Fehlerbehebung allg.	52
Fehlerton	47
Fernbedienung	40
Flash-Zeit	50
Flüssigkeit	55
Fragen und Antworten	52
Freisprechen	25
Freisprechen-Taste	2
G	
Garantie	53
Gespräch	
beenden	24
extern	24
intern	44
Teilnehmer zuschalten	45
übernehmen v. Anrufbeantworter	38
weitergeben (verbinden)	44
Gesprächsdauer	24, 31
H	
Hilfe	51, 52
Hinweistöne	47
Hörerbetrieb	25
Hörerlautstärke	46
Hörgeräte	7
I	
Impulswahl-Verfahren	50
In Betrieb nehmen	
Mobilteil	11
Intern	
telefonieren	44
zuschalten	45
Internes Gespräch	44
anklopfen	44
Intern-Taste	2
IWV (Impulswahl-Verfahren)	50

K

Klingelton	
ändern	47
Lautstärke einstellen	47, 49
Melodie einstellen	47, 49
Konferenz	45
Kontrast	46
Korrektur von Falscheingaben	19
Kostenbewusst telefonieren	30
Kundenservice	51
Kurzwahl	27

L

Ladezustandsanzeige	2
Lautstärke	
Freisprechlautstärke Mobilteil	46
Hörerlautstärke	46
Klingelton	47, 49
Leistungsaufnahme (Basis)	55
Liste	
Anrufbeantworter	28, 30
Anrufbeantworterliste	29
Anrufliste	29
Eingangsliste (SMS)	34
entgangene Anrufe	29
Entwurfsliste (SMS)	33
Netz-Anrufbeantworter	29
SMS-Liste	29
Löschen	
Zeichen	19
Lösch-Taste	18

M

Manuelle Wahlwiederholung	28
Medizinische Geräte	7
Meldung des Netz-Anrufbeantworters	
ansehen	41
Melodie einstellen	49
Melodie einstellen (Klingelton)	47
Menü	
Endeton	47
Führung	19
Übersicht	22
MFV (Tonwahl-Verfahren)	50
Mikrofon	2
Mithören während Aufzeichnung	39
Mobilteil	
abmelden	43, 49
anmelden	43
Display-Sprache	45

Stichwortverzeichnis

ein-/ausschalten	20
einstellen.....	45
Freisprechlautstärke.....	46
Gespräch weitergeben	44
Hinweistöne	47
Hörerlautstärke	46
in Betrieb nehmen	11
in Lieferzustand zurücksetzen.....	48
Kontakt mit Flüssigkeit	55
mehrere nutzen.....	43, 44
Paging	44
Ruhezustand	20
stummschalten	25
suchen.....	44

N

Nachricht	
anhören.....	38
löschen	38
Nummer ins Telefonbuch übernehmen	38
Nachrichten	
Taste.....	2
Nachrichten-Taste	
Liste öffnen.....	34
Listen aufrufen.....	28
Netzanbietervorwahl, automatische	30
Netz-Anrufbeantworter.....	41
Nummer	
Absender im Telefonbuch speichern	34
aus dem Telefonbuch übernehmen	28
des Anrufers anzeigen (CLIP)	24
des Netz-Anrufb. eintragen	41
Eingabe mit Telefonbuch	28
für SMS-Zentrum einstellen	35
im Telefonbuch speichern	26
ins Telefonbuch übernehmen	27

P

Paging	44
Pause	50
Pflege des Telefons	54
PIN ändern	
System-PIN	48
Preselection	30
unterdrücken	31

R

Raute-Taste	2, 20
Reichweite	9
Reihenfolge im Telefonbuch	26
Repeater	49
R-Taste	2
Pause nach	50
Ruf von Unbekannt.....	24
Rufannahme.....	39, 46
Rufnummernübermittlung.....	24
Ruhezustand (Display).....	20
Ruhezustand, zurückkehren in den	20

S

Schnellwahl	
Anrufbeantworter.....	39
Netz-Anrufbeantworter.....	41
Schreiben (SMS).....	33
Screensaver	46
Senden	
Telefonbucheintrag an Mobilteil.	27
Shortcut.....	22
SMS.....	32
an Telefonanlagen	35
beantworten oder weiterleiten.....	34
Eingangsliste	34
Entwurfsliste	33
Fehlerbehebung	36
lesen.....	33
Liste	29
löschen	33
Nummer speichern.....	34
registrieren	32
Registrierungsassistent	32
schreiben	56
Selbsthilfe bei Fehlermeldungen	36
Sendezentrum.....	32
weiterleiten	34
SMS-Zentrum	
einstellen.....	35
Nummer ändern	35
Snooze (Wecker)	43
Sperre	
Tastensperre ein-/ausschalten.....	20
Steckerbelegung.....	56
Steckernetzgerät.....	7
Stern-Taste	2, 47
Steuer-Taste	2, 18
Stromverbrauch s. Leistungsaufnahme	
Stummschalten des Mobilteils	25

Suchen im Telefonbuch	26
Suchen, Mobilteil	44
Symbol	
Akku	12
bei neuen Nachrichten	28
Display	18
Tastensperre	20
Systemeinstellungen	48
System-PIN ändern	48
T	
Taste 1 (Schnellwahl)	2, 39
Tasten	
Abheben-Taste	2, 24
Auflegen-Taste	2, 24
Display-Tasten	2, 18
Ein-/Aus-Taste	2
Freisprech-Taste	2
Intern-Taste	2
Kurzwahl	27
Lösch-Taste	18
Nachrichten-Taste	2
Raute-Taste	2, 20
R-Taste	2
Schnellwahl	2, 39
Stern-Taste	2, 47
Steuer-Taste	2, 18
Telefonbuch-Eintrag zuordnen	27
Tastenklick	47
Tastensperre	20
Technische Daten	55
Telefon vor Zugriff schützen	48
Telefonanlage	
Basis anschließen	50
Flash-Zeit einstellen	50
Pausenzeiten einstellen	50
SMS	35
Wahlverfahren einstellen	50
zeitweise auf Tonwahl umschalten	50
Telefonbuch	26
Eintrag speichern	26
Eintrag/Liste senden an Mobilteil	27
Einträge verwalten	27
erste Nummer speichern	26
Nummer aus Text übernehmen	27
Nummer des Absenders (SMS)	
speichern	34
Nummer übernehmen	28
öffnen	18
Reihenfolge der Einträge	26
Telefonieren	
Anruf annehmen	24
extern	24
intern	44
Telefonstecker, Steckerbelegung	56
Text schreiben und bearbeiten	56
Textmeldung s. SMS	
Tonwahl	50
U	
Uhrzeit einstellen	14, 45
Umwelt	54
Unbekannt	24
Unterdrücken	
Preselection	31
V	
Verpackungsinhalt	8
W	
Wählen	
mit Kurzwahl	27
Telefonbuch	26
Wahlpause	2
Wahlverfahren	50
Wahlwiederholung	28
Warnton (Akku)	47
Wecker	43
Weckwiederholung	43
Weckzeit einstellen	43
Z	
Zeichensatz	35, 56
Zeit einstellen	45
Zubehör	57
Zugriffsschutz	48
Zulassung	53
Zuschalten zu einem Gespräch	45

Issued by
Gigaset Communications GmbH
Frankenstr. 2a, D-46395 Bocholt
Manufactured by Gigaset Communications GmbH
under trademark license of Siemens AG.
As of 1 Oct. 2011 Gigaset products bearing the
trademark 'Siemens' will exclusively use the trademark 'Gigaset'.

© Gigaset Communications GmbH 2010
All rights reserved. Subject to availability.
Rights of modification reserved.
www.gigaset.com

This user guide is made from 100% recycled paper.

